

VERITAS®



## Návod na obsluhu

ROSA PARKS  
1913 – 2005  
AMERICKÁ AKTIVISTKA



[www.facebook.com/veritassewing](http://www.facebook.com/veritassewing)



[www.instagram.com/veritassewing](http://www.instagram.com/veritassewing)



[www.veritas-sewing.com](http://www.veritas-sewing.com)

Vážený zákazník,

gratulujeme vám k nákupu vášho šijacieho stroja. Zakúpili ste si kvalitný výrobok, ktorý bol vyrobený s veľkou starostlivosťou a v prípade riadneho servisu vám bude dobre slúžiť celé roky.

Pred prvým použitím si pozorne prečítajte túto príručku, osobitnú pozornosť venujte bezpečnostným pokynom. Osoby, ktoré nie sú oboznámené s touto príručkou, spotrebič nesmú používať.

Prajeme vám veľa potešenia a veľké úspechy pri šití! Otázky týkajúce sa prístroja, obsluhy a zákazníckej starostlivosti



[www.service.veritas-sewing.com](http://www.service.veritas-sewing.com)

# Dôležité bezpečnostné pokyny

Pri používaní elektrického spotrebiča sa vždy musí dodržiavať základná bezpečnosť vrátane tohto:

Pred použitím tohto šijacieho stroja si prečítajte všetky pokyny.

## **NEBEZPEČENSTVO – V záujme zníženia rizika úrazu elektrickým prúdom:**

1. Ak je spotrebič zapojený, nikdy sa nesmie nechať bez dohľadu.
2. Tento spotrebič vždy odpojte z elektrickej zásuvky hneď po použití a pred čistením.

## **VAROVANIE – V záujme zníženia rizika popálenín, požiaru, elektrického šoku alebo úrazu osôb:**

1. Pred používaním prístroja si príručku pozorne prečítajte.
2. Príručku uchovávajte na vhodnom mieste v blízkosti prístroja a odovzdajte ju, ak prístroj dáte tretej strane.
3. Prístroj používajte len na suchých miestach.
4. Prístroj nikdy nenechávajte s deťmi alebo staršími ľuďmi bez dohľadu, pretože nemusia vedieť odhadnúť riziko.
5. Tento spotrebič môžu používať deti vo veku od 8 rokov a osoby so zníženými fyzickými, zmyslovými alebo duševnými schopnosťami alebo s nedostatočnými skúsenosťami a znalosťami, ak sú pod dohľadom alebo im boli poskytnuté pokyny týkajúce sa používania spotrebiča bezpečným spôsobom a chápu súvisiace nebezpečenstvá.
6. Deti sa so spotrebičom nesmú hrať.
7. Čistenie a používateľskú údržbu nesmú vykonávať deti bez dohľadu.
8. Ak vykonávate prípravné práce (výmena ihly, vkladanie priadze do prístroja, zmena pätky atď.), prístroj vždy vypnite.
9. Prístroj vždy odpojte, ak ho nechávate bez dohľadu, aby sa predišlo zraneniu pri náhodnom zapnutí prístroja.
10. Prístroj vždy odpojte, ak meníte žiarovku alebo vykonávate údržbu (olejovanie, čistenie).
11. Prístroj nepoužívajte, ak je mokrý alebo vo vlhkom prostredí.
12. Nikdy neťahajte za kábel, prístroj vždy odpojte uchopením za zástrčku.
13. Ak je LED svetlo poškodené alebo pokazené, musí ho vymeniť výrobca alebo jeho servisný zástupca, alebo podobne kvalifikovaná osoba, aby sa predišlo nebezpečenstvu.

14. Na pedál nikdy nič neukladajte.
15. Prístroj nikdy nepoužívajte, ak sú zapchaté vetracie otvory, vetracie otvory prístroja aj nožný pedál udržiavajte bez prachu, prihorenín a zvyškov.
16. Prístroj sa môže používať len so stanoveným nožným ovládačom s cieľom predísť nebezpečenstvu. Ak je nožný ovládač poškodený alebo zlomený, musí ho vymeniť výrobca alebo jeho servisný zástupca, alebo podobne kvalifikovaná osoba.
17. Napájací kábel nožného ovládača nie je možné vymeniť. Ak je napájací kábel poškodený, nožný ovládač sa musí zlikvidovať.
18. Hladina akustického tlaku je za bežnej prevádzky menšia ako 75 dB(A).
19. Elektrické spotrebiče nelikvidujte ako netriedený komunálny odpad, využívajte zariadenia na separovaný zber.
20. Obráťte sa na svoju samosprávu o informácie o dostupných zberných miestach.
21. V prípade vyhodenia elektrických spotrebičov na skládku alebo smetisko, nebezpečné látky môžu uniknúť do podzemných vôd a do potravinového reťazca, a tým poškodzovať vaše zdravie a dobré životné podmienky.
22. Pri výmene starých spotrebičov za nové je maloobchodní predajca zo zákona povinný prevziať váš starý spotrebič na likvidáciu minimálne bezodplatne.
23. Spotrebič nesmú používať osoby (vrátane detí) so zníženými fyzickými, zmyslovými alebo duševnými schopnosťami alebo s nedostatočnými skúsenosťami a znalosťami, ak sú pod dohľadom alebo im boli poskytnuté pokyny. (mimo Európy)
24. Deti pod dohľadom sa so spotrebičom nesmú hrať. (mimo Európy)

## **UCHOVAJTE SI TÚTO PRÍRUČKU**

Tento šijací stroj je určený len na použitie v domácnosti.

Dbajte na to, aby ste šijací stroj používali v rozsahu teplôt od 5 °C do 40 °C. Ak je teplota mimoriadne nízka, prístroj môže prestať fungovať normálne.

Pri prenášaní šijací stroj držte jednou rukou za držadlo a podopierajte ho druhou rukou.



# Obsah

## Údaje o prístroji

Základné časti prístroja.....	7
Príslušenstvo.....	8
Štandardné .....	8
Voliteľné .....	8
Pripájanie prístroja k zdroju napätia.....	9
Informácie o polarizovanom zapojení.....	9
Nožný ovládač .....	9

## Nastavenie prístroja

Šijací stolík.....	10
Voľné rameno .....	10
Dvojkrovový zdvíhač prítlačnej pätky .....	11
Navíjanie cievky .....	12 – 13
Vkladanie cievky .....	14
Navliekanie hornej nite.....	15 – 16
Používanie navliekača nite (v závislosti od modelu) .....	17
Zdvihnutie nite cievky .....	18
Výmena ihly .....	19
Zosúladenie ihly/látky/nite .....	20
Zmena prítlačnej pätky .....	21
Odnímanie prítlačnej pätky .....	21
Pripojenie prítlačnej pätky .....	21
Vyberanie a vkladanie držiaka prítlačnej pätky .....	21
Vkladanie vodidla okraja/prešívania .....	21
Napnutie nite .....	22

## Základy šitia

Ako si vybrať svoj vzor.....	23
Rovný steh .....	24
Zmena polohy ihly.....	24
Kľukatý steh.....	25
Prispôsobenie šírky stehu .....	25
Prispôsobenie dĺžky stehu.....	25
Užitočné zručnosti .....	26
Začiatok šitia.....	26
Šitie oblúkov.....	26
Šitie rohov .....	27
Šitie tenkých látok .....	27
Šitie ťažkých látok .....	27
Šitie pružných látok .....	27
Spätne šitie .....	28
Orez nite .....	28

## Funkčné štehy

<b>Pružný steh</b> .....	<b>29</b>
Rovný pružný steh .....	29
Kľukatý pružný steh .....	29
<b>Šitie pružných látok a elastickej pásky</b> .....	<b>30</b>
<b>Obnitkovací steh</b> .....	<b>31</b>
<b>Slepý steh</b> .....	<b>32</b>
<b>Jednokrokový steh na gombíkové dierky</b> .....	<b>33</b>
Vytváranie gombíkových dierok na pružných látkach .....	34
<b>Šitie gombíkov</b> .....	<b>35</b>
<b>Vkladanie zipsu</b> .....	<b>36</b>
Vloženie stredového zipsu .....	36
Vloženie bočného zipsu .....	37
<b>Riasenie</b> .....	<b>38</b>
<b>Ozdobné naberanie</b> .....	<b>39</b>
<b>Voľnopohybové plátanie, vyšívanie a monogramovanie</b> .....	<b>40</b>
Príprava na vyšívanie a monogramovanie .....	40
Plátanie .....	41
Vyšívanie .....	41
Monogramovanie .....	41
<b>Prešívanie</b> .....	<b>42</b>
Používanie vodidla okraja/prešívania .....	42
Spájanie kusov látok .....	42
Patchworkové stehovanie .....	43
<b>Nášivka</b> .....	<b>44</b>
<b>Zväzkovanie</b> .....	<b>44</b>
<b>Vrúbkovaný steh</b> .....	<b>45</b>
Vrúbkované lemovanie .....	45
Laštúrové stehovanie .....	45

## Údržba a riešenie problémov

<b>Údržba</b> .....	<b>46</b>
Odnímanie stehovej dosky .....	46
Čistenie podávača .....	46
Čistenie a mazanie háku .....	46
<b>Návod na odstraňovanie chýb</b> .....	<b>47</b>
<b>Likvidácia</b> .....	<b>49</b>
<b>Poznámky</b> .....	<b>50 – 51</b>

# Základné časti prístroja

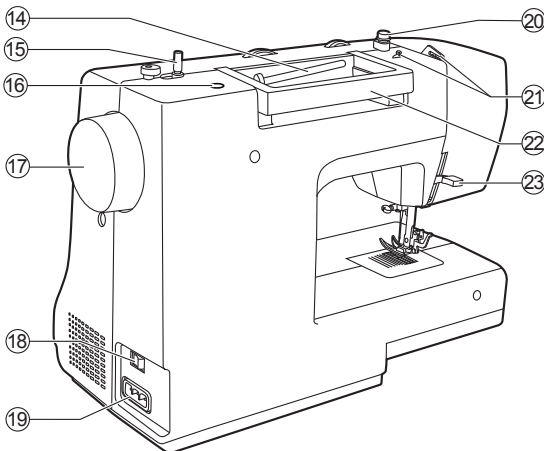
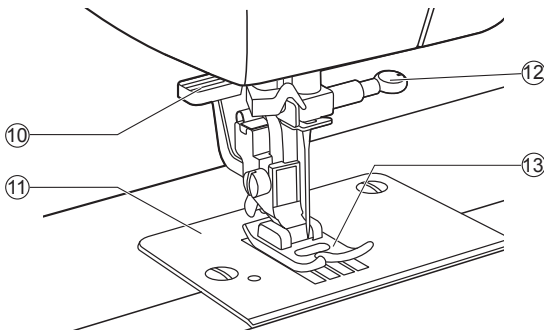
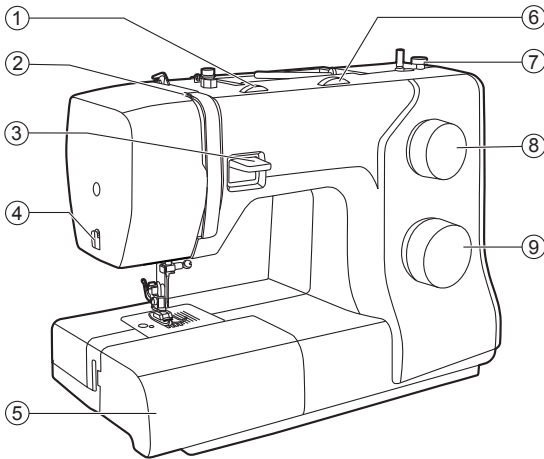

1. Regulátor napnutia
2. Navádzacia páka
3. Páka na spätné šitie
4. Odrezávač nite
5. Šijací stolík a skrinka na príslušenstvo
6. Regulátor šírky stehu (v závislosti od modelu)
7. Zarážka navíjania cievky
8. Regulátor dĺžky stehu
9. Regulátor na výber vzoru
10. Navliekač nite (v závislosti od modelu)
11. Ihlová doska
12. Skrutka svorky na ihlu
13. Prítlačná pätká
14. Horizontálny kolík na špulku
15. Vreteno navíjania cievky
16. Druhý otvor kolíka na špulku
17. Ručné koliesko
18. Hlavný spínač
19. Napájací kábel
20. Vedenie nite cievky
21. Vodidlo hornej nite
22. Rukoväť
23. Zdvíhač prítlačnej pätky

# Príslušenstvo

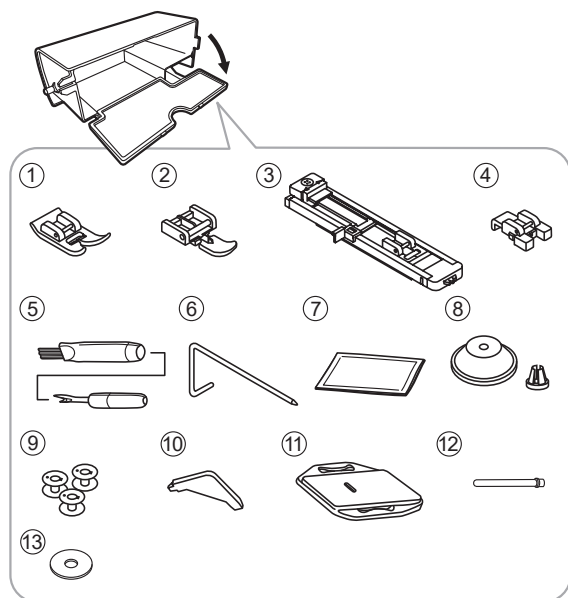

Príslušenstvo je uložené vnútri skrinky na príslušenstvo.

## Štandardné

1. Viacúčelová päťka
2. Päťka na zipsy
3. Päťka na gombíkové dierky
4. Päťka na šitie gombíkov
5. Páradlo/kefka
6. Vedenie okraja/prešívania
7. Sada ihiel
8. Držiak špulky
9. Cievka (3x)
10. Skrutkovač v tvare L
11. Plátacia doska
12. Druhý kolík na špulku
13. Plstená podložka na špulku

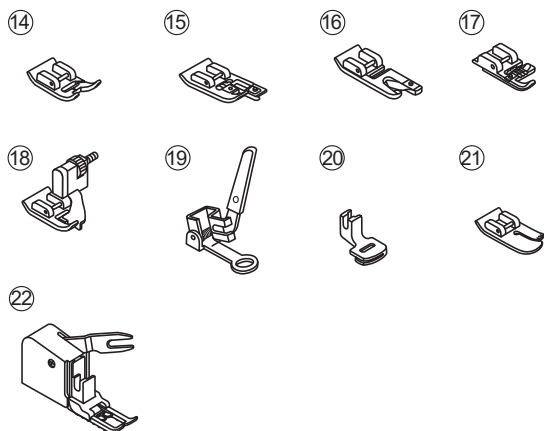

## Voliteľné

14. Päťka na saténový steh
15. Päťka na obnítkovanie
16. Lemovacia päťka
17. Kordovacia päťka
18. Päťka na slepý steh
19. Päťka na plátanie/vyšívanie
20. Päťka na riasenie
21. Prešívacia päťka
22. Kráčajúca päťka

## ➔ Poznámka:

Na zakúpenie voliteľného príslušenstva požiadajte o ďalšie informácie svojho miestneho predajcu.

# Pripájanie prístroja k zdroju napätia

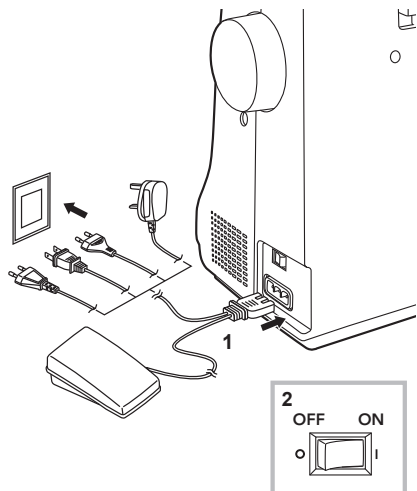

## ⚠ Upozornenie:

- Vždy sa uistite, či je prístroj odpojený od zdroja napájania a spínač je v vypnutý („O“), ak sa prístroj nepoužíva aj pred vkladáním alebo odnímaním častí.

Pred zapojením k napájaniu sa uistite, či sú napätie a frekvencia uvedené na výrobnom štítku v súlade so sieťovým napätím.

Prístroj položte na stabilný stôl.

1. Prístroj zapojte k zdroju napájania podľa obrázku.
2. Zapnite hlavný spínač („I“).

Po zapnutí hlavného spínača sa rozsvieti osvetlenie šitia.

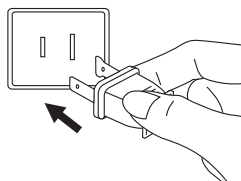

## Informácie o polarizovanom zapojení

Tento spotrebič má polarizovanú zástrčku (jeden kolík je širší ako druhý), aby sa znížilo riziko zásahu elektrickým prúdom. Táto zástrčka pasuje do polarizovanej zásuvky len jedným spôsobom. Ak zástrčka úplne nepasuje do zásuvky, zástrčku otočte. Ak stále nepasuje, obráťte sa na kvalifikovaného elektrikára, aby namontoval správnu zásuvku. Zástrčku žiadnym spôsobom neupravujte.

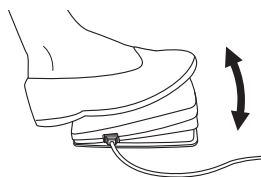

## Nožný ovládač

Ak je šijací stroj vypnutý, zasunúť zástrčku nožného ovládača do konektora na šijacom stroji.

Zapnite šijací stroj, a potom pomaly zatlačte na nožný ovládač na začatie šitia. Uvoľnite nožný ovládač na zastavenie šitia.

Ak je prístroj zapnutý a nie je v pohybe, používatelia môžu rýchlo jedným zatlačením pedálu nožného ovládača zmeniť polohu ihly (hore alebo dole).

## ➔ Poznámka:

V prípade pochybností o zapojení prístroja k zdroju napájania sa obráťte na kvalifikovaného elektrikára.

# Šijací stolík

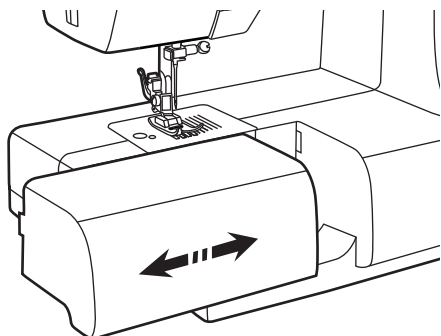

Šijací stolík držte vodorovne, potom potiahnite smerom doľava a odoberte ho od prístroja.

Šijací stolík pripojte, a potom ho zatlačte doprava.

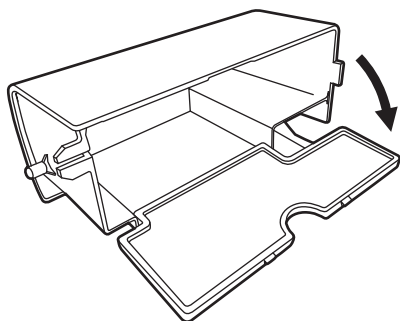

Vnútrotný priestor šijacieho stolíka sa používa ako skrinka na príslušenstvo.

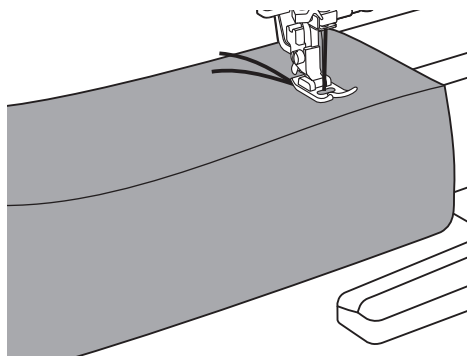

## Voľné rameno

Šitie s voľným ramenom je vhodné na šitie trubicových oblastí, ako sú lemy nohavíc a manžety.

# Dvojkrovový zdvíhač prítlačnej pätky

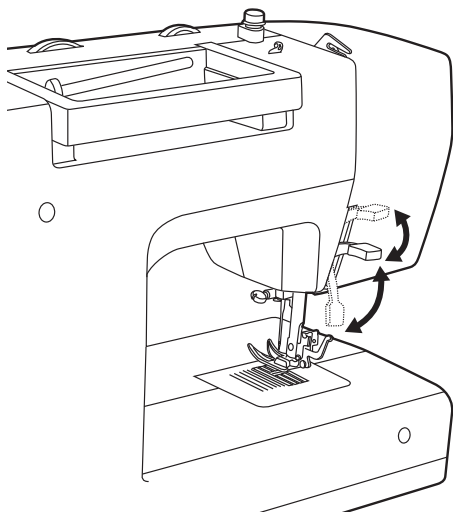

Zdvíhačom prítlačnej pätky sa zdvíha a znižuje prítlačná pätká.

Pri šití viacerých vrstiev alebo hrubých látok je prítlačnú pätku možné zdvihnúť ešte viac manuálne, aby ste získali dostatok priestoru pre šitý kus.

## ➔ Poznámka:

Ihla musí byť vždy v najvyššej polohe.

# Navíjanie cievky

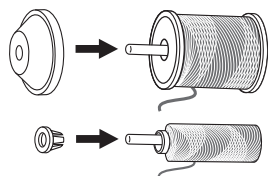
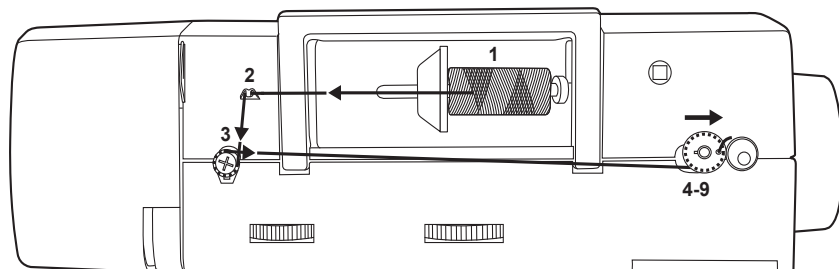

1. Niť a držiak špulky umiestnite na kolík na špulke. V záujme lepšej kvality šitia si vyberte správnu veľkosť držiaka špulky na niť a upevnite ho vedľa špulky.

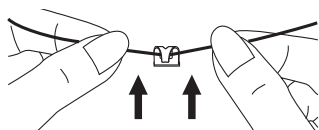

2. Niť vytiahnite zo špulky a umiestnite ju do vodidla hornej niťe.

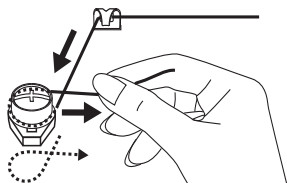

3. Niť oviňte v smere hodinových ručičiek okolo kotúčov napnutia.

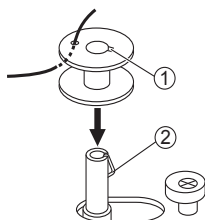

4. Koniec niťe pretiahnite cez jeden z vnútorných otvorov podľa obrázka a prázdnu cievku umiestnite na vreteno navíjania cievky.

① Drážka

② Pružina na vreteno navíjania cievky

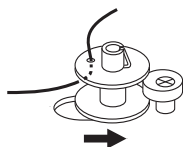

5. Cievku zatlačte doprava.



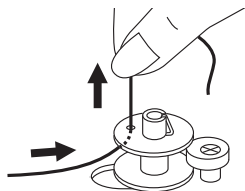

6. Koniec nite bezpečne držte v jednej ruke.

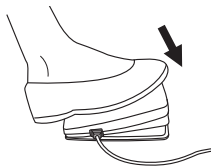

7. Šliapnite na nožný ovládač na začatie navíjania cievky.

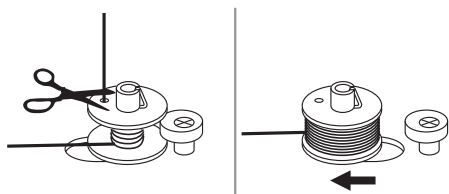

8. Po navínutí niekoľkých otáčok na cievku prístroj zastavte a niť orežte blízko otvoru cievky. Pokračujte v navíjaní cievky do naplnenia. Keď je cievka plná, otáča sa pomaly. Uvoľnite nožný ovládač na zastavenie prístroja, potom vreteno navíjania cievky zatlačte doľava.

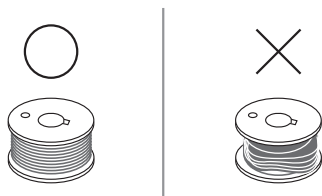

### ➤ Poznámka:

Použite cievku, na ktorú bola riadne navinutá niť, inak sa ihla môže zlomiť alebo bude nesprávne napnutie nite.

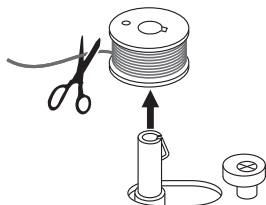

9. Niť odrežte, a potom cievku odstráňte.

### ➤ Poznámka:

Pri zatlačení vretena navíjania cievky do pravej polohy je v režime „navíjanie cievky“ a prístroj nemôže šiť a ručné koliesko nebude možné otáčať. Na spustenie šitia vreteno navíjania cievky zatlačte späť doľava.

# Vkladanie cievky

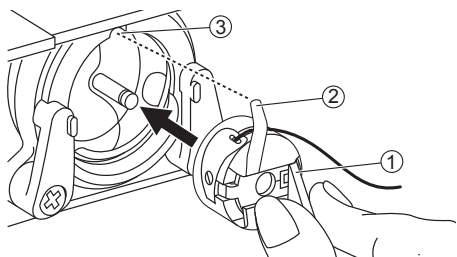
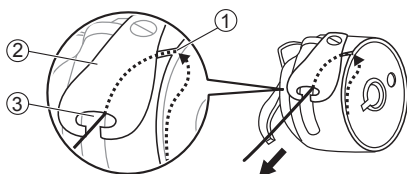
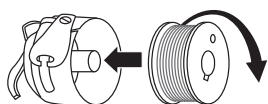
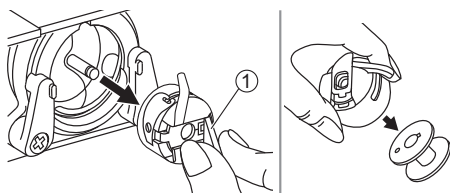
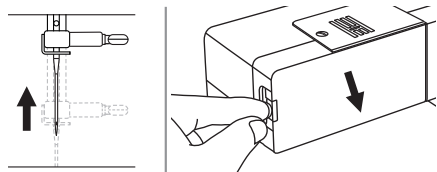

## ⚠ Upozornenie:

Pred vloženíím alebo vybraním cievky hlavný spínač vypnite („O“).

**Pri vkladaní alebo vyberaní cievky musí byť ihla úplne zdvihnutá.**

Odnímte šijací stolík, potom otvorte sklopný kryt.

Puzdro cievky potiahnite pomocou sklopnej západky. Cievku vyberte z krytu cievky.

① Sklopná západka

Puzdro cievky držte jednou rukou. Cievku vložte tak, aby niť išla v smere proti hodinovým ručičkám (šípka).

Nit vyťahnite zo štrbiny pod napínacou pružinou a cez otvor. Ponechajte kúsok nite 15 cm.

- ① Štrbina
- ② Napínacia pružina
- ③ Otvor

Puzdro cievky podržte pomocou sklopnej západky. Dbajte na to, aby ručička puzdra cievky pasovala do drážky v hornej časti podľa zobrazenia. Zatvorte sklopný kryt.

- ① Sklopná západka
- ② Ručička puzdra cievky
- ③ Drážka

## ➡ Poznámka:

Ak sa puzdro cievky neumiestni správne späť do prístroja, vypadne zo skrinky hneď po začatí šitia.

# Navliekanie hornej nite

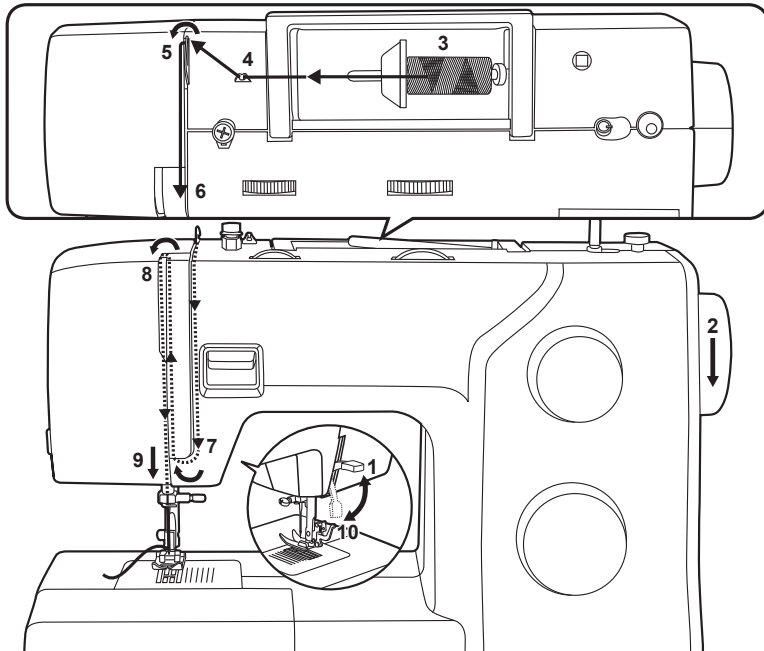

## ➤ Poznámka:

Poradie je pri navliekaní dôležité vykonať správne, inak môžu pri šití vzniknúť problémy.

1. Zdvihnute zdvíhač prítlačnej pätky.

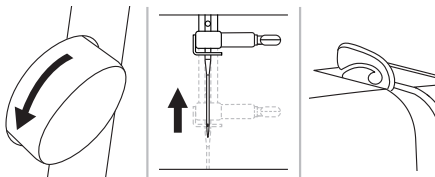

2. Ručné koliesko otočte smerom k sebe, aby ste ihlu a navádzaciu páku dostali do najvyššej polohy.

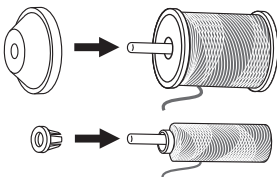

3. Niť a držiak špulky umiestnite na kolík na špulky. V záujme lepšej kvality šitia si vyberte správnu veľkosť držiaka špulky na niť a upevnite ho vedľa špulky.

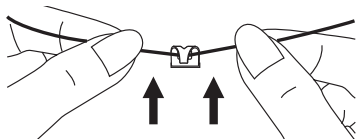

4. Niť vytiahnite zo špulky a umiestnite ju do vodidla hornej nite.

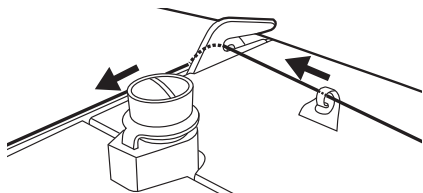

5. Niť ved'te dopredu a pretiahnite ju cez napínaciu pružinu podľa zobrazenia.

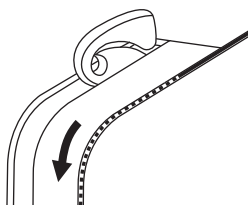

6. Niť ved'te ďalej nadol k strieborným kotúčom tak, aby sa udržala riadne napnutá.

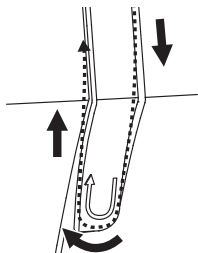

7. Niť preved'te popod navádzaciu pružinu, potom ju potiahnite nahor podľa zobrazených šípok.

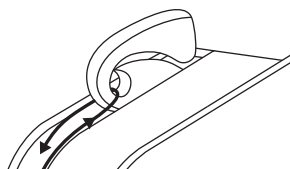

8. Niť potiahnite nahor, potom ju preved'te cez drážkové očko navádzacej páky. Následne ved'te niť nadol.

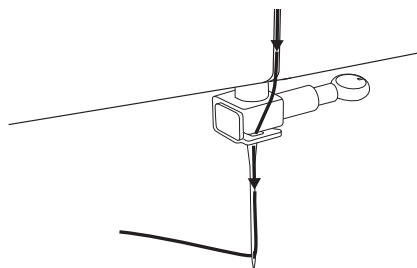

9. Teraz niť pretiahnite za tenký drôt vedenia svorky ihly.

Koniec nite potiahnite cez ihlu spredu dozadu a vytiahnite asi 10 cm nite. Na navlečenie nite použite navliekadlo nite.

# Používanie navliekadla nite

## ⚠ Upozornenie:

Hlavný spínač otočte do polohy vypnutia („O“).

Spustíte zdvíhač prítlačnej pätky. Otáčaním ručného kolieska smerom k sebe, až kým nie je značka v jednej rovine s čiarou, nastavíte ihlu do najvyššej pozície.

- ① Značka
- ② Čiara na prístroji

Ved'te niť okolo vodiaceho prvku.

- ① Vodidlo nite

Stlačte páčku dolu na doraz.

Navliekadlo nití sa automaticky nastaví do pozície navliekania a háčik prejde okom ihly.

- ① Kolík háčika
- ② Ihla

Niť dajte pred ihlu a uistite sa, aby sa nachádzala pod kolíkom háčika.

- ① Kolík háčika

Držte niť uvoľnenú a pomaly povoľujte páčku. Háčik sa otočí a prevlečie niť okom ihly, čím vytvorí slučku.

Prevlečte niť okom ihly.

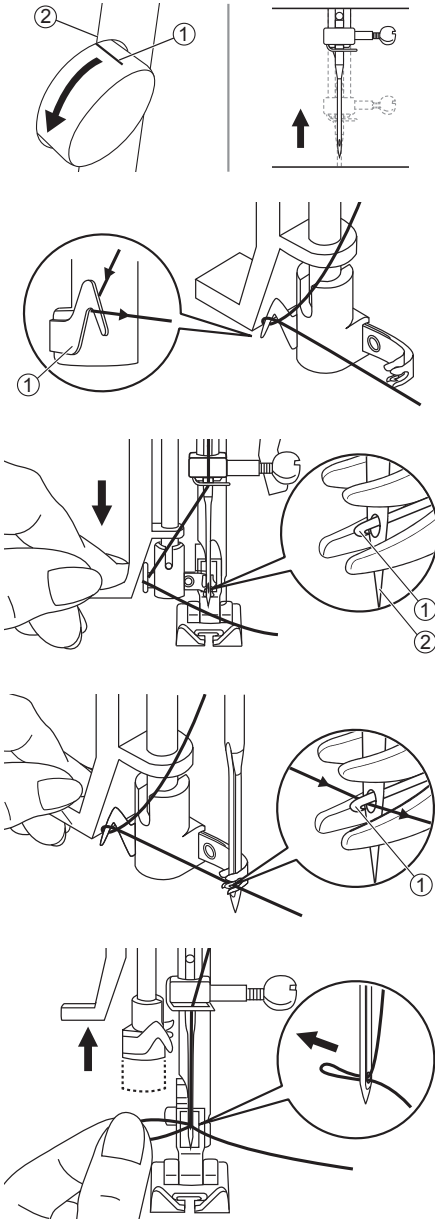

# Zdvihnutie nite cievky

Pri riasení alebo ozdobnom a ozdobnom naberaní najprv zdvihnite niť cievky podľa nižšie uvedeného popisu.

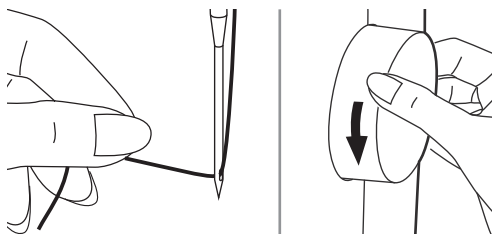

Hornú niť podržte vo svojej ľavej ruke. Ručné koliesko otočte k sebe (proti smeru hodinových ručičiek) na spustenie ihly nadol pod stehovú dosku, potom ju zdvihnite, aby ste niť cievky priviedli nahor.

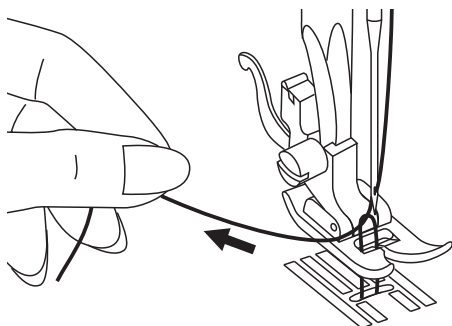

Jemne potiahnite za hornú niť, aby ste niť cievky priviedli nahor cez otvor stehovej dosky. Niť cievky vyjde nahor v slučke.

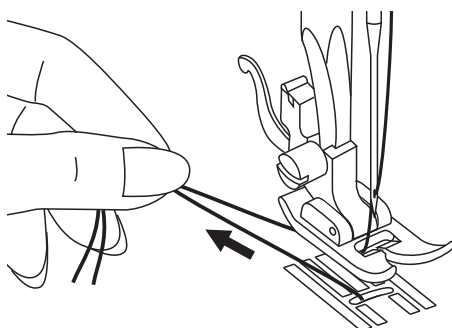

Obe nite potiahnite dozadu pod prítlačnú pätku.

# Výmena ihly

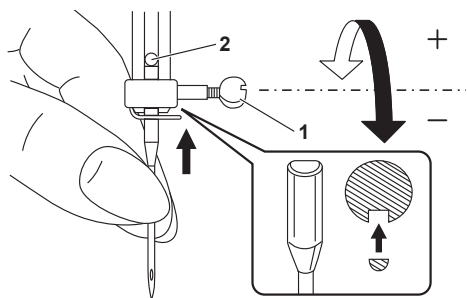

## ⚠ Upozornenie:

Pri vykonávaní všetkých nižšie uvedených činností hlavný spínač vypnite („O“)!

---

Ihlu meňte pravidelne, najmä ak vykazuje znaky opotrebovania alebo ak spôsobuje problémy.

Ihlu vkladajte podľa zobrazených pokynov.

1. Na zdvihnutie ihly otočte ručným kolieskom smerom k sebe, potom s cieľom odobrať ihlu uvoľnite skrutku svorky na ihlu.

Pri vkladaní novej ihly držte plochú stranu drieku ihly otočenú smerom dozadu.

2. Vložte ihlu a zasunúť je úplne nahor. Potom ju zaistíte utiahnutím skrutky svorky na ihlu.

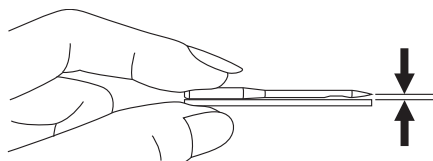



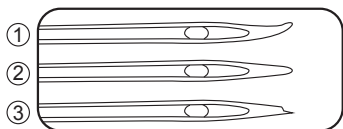

Ihly musia byť v bezchybnom stave.

Môžu nastať problémy s:

- ① ohnutými ihlami
- ② tupými ihlami
- ③ poškodenými miestami



# Zhodná ihla/látka/niť

VEĽKOSŤ IHLY	LÁTKY	NIŤ
65/9 – 75/11 	Lahké látky: tenká bavlna, voál, serž, hodváb, mušelín, bavlnené tkaniny, trikot, džersej, krep, tkaný polyester, látky na výrobu košiel' a blúzok.	Lahká niť na bavlnu, nylon, polyester alebo bavlnu obalenú polyesterom.
80/12 	Stredne ťažké látky: bavlna, satén, kettlecloth, plachtovina, dvojité pleteniny, ľahké vlnené látky.	Väčšina predávaných nití má strednú veľkosť a je vhodná na tieto látky a veľkosti ihiel.
90/14 	Stredne ťažké látky: bavlnená plachtovina, vlnené, ťažšie pleteniny, froté, riffovina.	Na dosiahnutie najlepších výsledkov používajte polyesterové nite na syntetické materiály a bavlnené na prirodzene tkané látky.
100/16 	Ťažké látky: plátно, vlna, vonkajšie plachty a prešívané látky, riffovina, čalúnický materiál (ľahký až stredný).	Na vrch aj spodok vždy používajte rovnakú niť.

## Poznámka:

- Všeobecne platí, že na šitie jemných látok sa používajú jemné nite a ihly, a na šitie ťažších látok sa používajú silnejšie nite a ihly.
- Vždy otestujte veľkosť nite a ihly na malom kúsku látky, ktorá bude použitá na šitie.
- Na ihlu a cievku použite rovnaký návlak.
- Na jemné alebo elastické látky použite stabilizátor a umiestnite podklad, a vyberte správnu pätku šijacieho stroja.



# Zmena prítlačnej pätky

## ⚠ Upozornenie:

Pri vykonávaní všetkých nižšie uvede-  
ných činností hlavný spínač vypnite („O“)!  

---

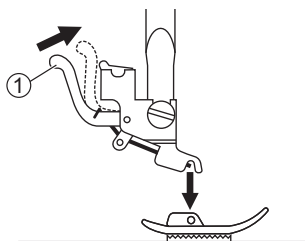

## Odnímanie prítlačnej pätky

Zdvihnute tyčku prítlačnej pätky. Na uvoľ-  
nenie prítlačnej pätky zatlačte zadnú  
pätku.

- ① Päčka

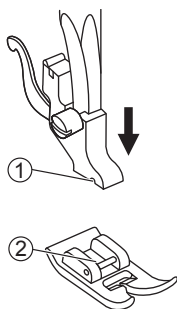

## Pripojenie prítlačnej pätky

Držiak prítlačnej pätky spúšťajte, pokým  
sa kolík nedostane k výrezu.

Prítlačná päčka sa pripojí k držiaku prí-  
tlačnej pätky automaticky.

- ① Výrez
- ② Kolík

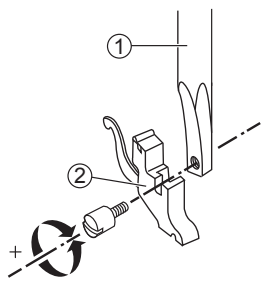

## Odobratie a vloženie držiaka prítlač- nej pätky

Zdvihnute tyčku prítlačnej pätky. Držiak  
prítlačnej pätky zarovnajte s dolnou  
ľavou stranou prítlačnej tyčky. Podržte  
držiak prítlačnej pätky, potom skrutkova-  
čom pritiahnite skrutku.

- ① Tyčka prítlačnej pätky
- ② Držiak prítlačnej pätky

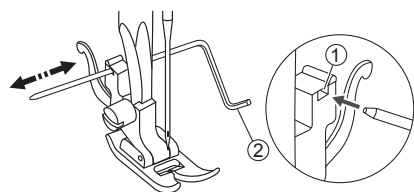

## Vkladanie vodidla okraja/prešívania

Vodidlo okraja/prešívania vložte do štrbi-  
ny podľa zobrazenia. Upravte potrebnú  
šírku podľa použitia pri šití.

- ① Štrbina
- ② Vodidlo okraja/prešívania

# Napnutie nite

Správne nastavenie napnutia je dôležité na správne šitie. Neexistuje žiadne jednotné nastavenie napnutia vhodné na všetky funkcie stehov a látky.



Základné nastavenie napnutia nite: „4“.

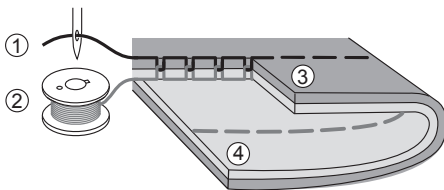

Normálne napnutie nite na šitie rovným stehom.

- ① Horná niť
- ② Niť cievky
- ③ Povrch
- ④ Rubová strana

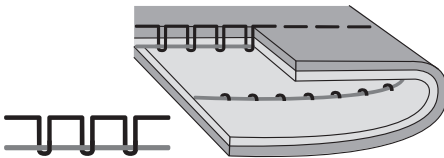

Napnutie nite je príliš voľné na šitie rovným stehom. Regulátor otočte na vyššie číslo.

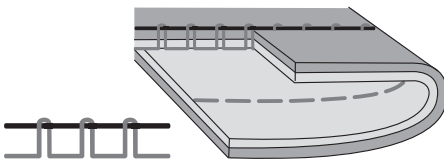

Napnutie nite je príliš pevné na šitie rovným stehom. Regulátor otočte na nižšie číslo.

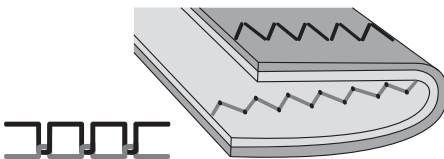

Správne napnutie nite je vtedy, ak sa malý počet hornej nite zjavuje na spodnej strane látky.

# Ako si vybrať svoj vzor

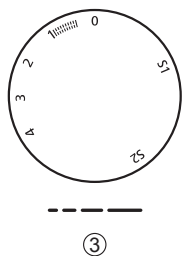
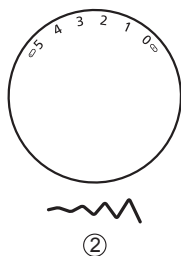
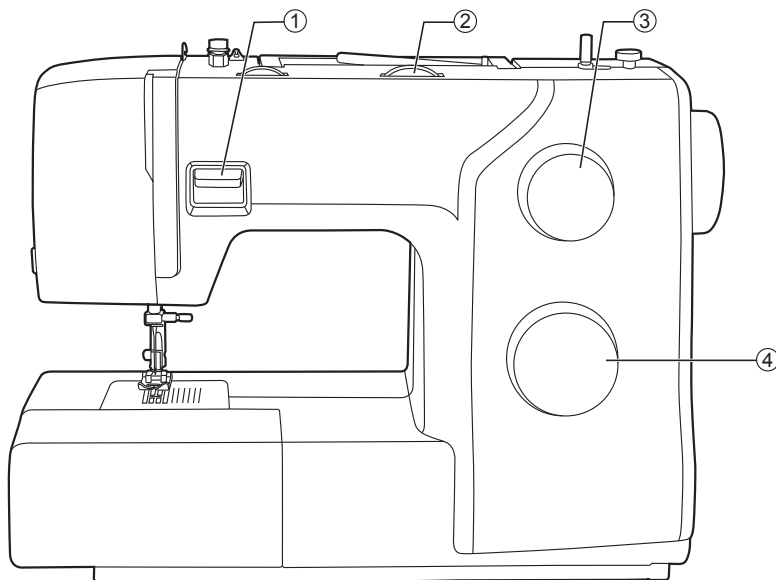

Ak chcete vybrať steh, jednoducho otočte regulátorom na výber vzoru. Regulátor na výber vzoru môžete otáčať oboma smermi.

Na rovný steh vyberte vzor „1“ alebo „0“ pomocou regulátora na výber vzoru. Upravte dĺžku stehu pomocou regulátora dĺžky stehu.

Na kľukatý steh vyberte vzor „3“ alebo „4“ pomocou regulátora na výber vzoru. Upravte dĺžku stehu a šírku stehu podľa použitej látky.

Na získanie ostatných vzorov otočte regulátorom dĺžky stehu do polohy „S1“ alebo „S2“, vyberte požadovaný vzor pomocou regulátora na výber stehu a šírku stehu upravte pomocou regulátora šírky stehu (v závislosti od modelu).

- ① Spätná páka
- ② Regulátor šírky stehu (v závislosti od modelu)
- ③ Regulátor dĺžky stehu
- ④ Regulátor na výber vzoru

# Rovný steh

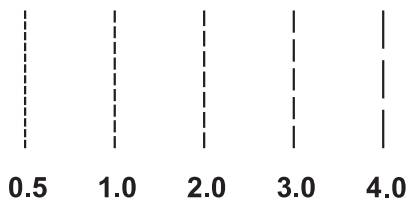
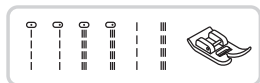

Vyberte vzor podľa zobrazenia na obrázku.

Regulátor dĺžky stehu otočte a dĺžka jednotlivých stehov sa bude zmeňovať, kým regulátor nedosiahne polohu „0“. Dĺžka jednotlivých stehov sa bude zväčšovať, kým regulátor nedosiahne polohu „4“.

Vo všeobecnosti, čím hrubšia látka, niť a ihla, tým dlhší by mal byť steh.

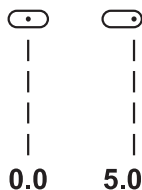

## Zmena polohy ihly

Na úpravu polohy ihly používajte regulátor na výber (stredová alebo ľavá poloha).

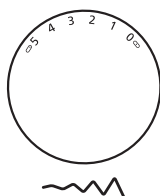

Ak má prístroj funkciu regulátora šírky stehu, polohu ihly pre rovné stehy je možné zmeniť upravením šírky stehu (v závislosti od modelu).

Poloha „0“ je stredová a „5“ je poloha ihly úplne vpravo.

# Kľukatý steh

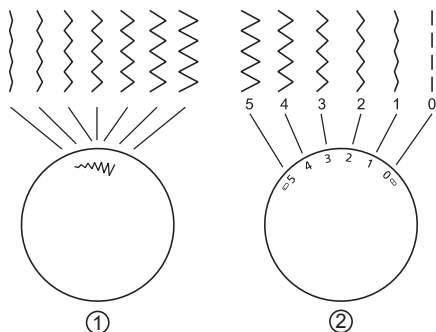

## Upravenie šírky stehu

Šírka sa zväčšuje posúvaním regulátora na úpravu šírky stehu z „0 – 5“.

Šírku je možné zmenšiť pri všetkých vzoroch.

- ① Ak model nemá regulátor šírky stehu, použite regulátor na výber stehu.
- ② regulátor šírky stehu (v závislosti od modelu)

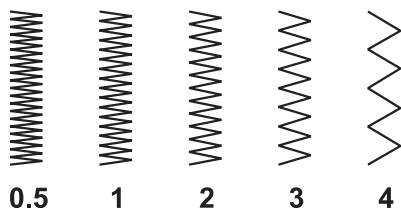

## Upravenie dĺžky stehu

Hustota kľukatenia stehov sa zvýši pri nastavení dĺžky stehu bližšie k polohe „0“.

Upravené kľukaté stehy zvyčajne dosiahnete pri hodnote 2,5 alebo menšej.

Uzavreté kľukaté stehy (blízko seba) sa označujú ako saténový steh.

# Užitočné zručnosti

Rôzne spôsoby na dosiahnutie lepších výsledkov pri vašich projektoch šitia sa opisujú nižšie. Pri šití svojich projektov si pozrite tieto rady.

Výsledky sa nemusia dosiahnuť podľa požiadaviek v závislosti od typov látok a stehovania. Odporúča sa najprv šiť na kúsku látky.

Pri skúšobnom šití použite kus látky a niť, ktoré sú rovnaké ako tie, ktoré používate na svoj projekt, a skontrolujte napnutie nite a dĺžku a šírku stehu.

Keďže výsledky sa líšia v závislosti od typu stehovania a vrstiev šitej látky, urobte skúšobné šitie za rovnakých podmienok, ktoré použijete pri svojom projekte.

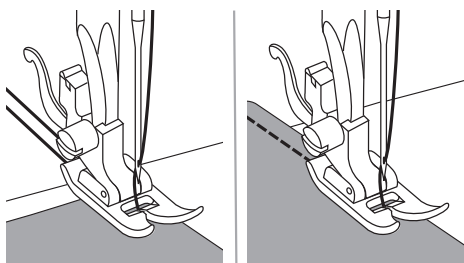

## Začiatok šitia

Zdvihnute zdvíhač prítlačnej pätky. Látку umiestnite pod prítlačnú pätku so zarovnaným okrajom látky s požadovaným vedením švu na ihlovej doske.

Spustíte zdvíhač prítlačnej pätky a niť zarovnajete dozadu. Na začatie šitia stlačíte nožný ovládač.

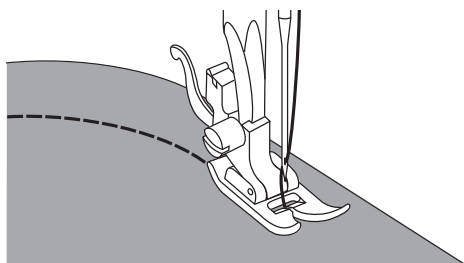

## Šitie oblúkov

Mierne zmeňte smer šitia na šitie okolo ohybu.

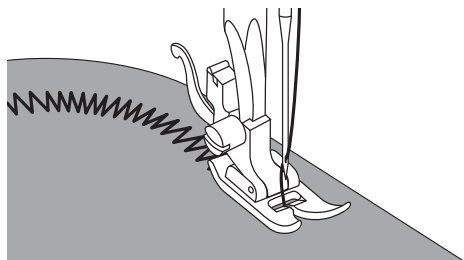

Pri šití pozdĺž oblúku s použitím kľukateho stehu vyberte kratšiu dĺžku stehu v záujme dosiahnutia precíznejšieho stehu.

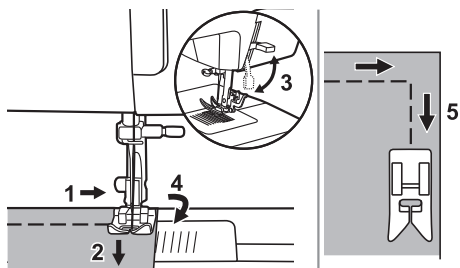

## Šitie rohov

1. Šijací stroj zastavte, keď dosiahnete roh.
2. Ihlu spustíte do látky manuálne alebo jedným stlačením tlačidla ihly hore/dole.
3. Zdvihnete prítláčnú pätku.
4. Ihlu použijete ako otočný bod a látku potočíte o 90°.
5. Spustíte prítláčnú pätku a pokračujte v šití.

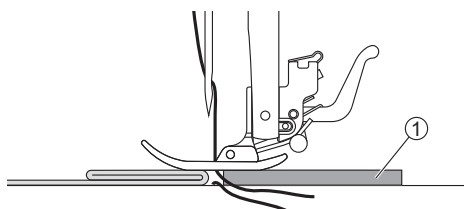

## Šitie ťažkých látok

Na zadnú stranu švu môžete dať kartón alebo hrubú látku s rovnakou hrúbkou. Alebo podopierajte prítláčnú pätku počas podávania rukou a šitia smerom k preloženej strane.

- ① Kartón alebo hrubá látka

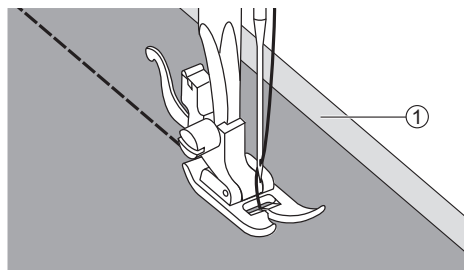

## Šitie tenkých látok

Pri šití tenkých látok stehovanie môže stratiť zarovnanie alebo látka nemusí byť podávaná správne. V takom prípade podložte pod látku tenký papier alebo stabilizačný materiál a zošite ich spolu s látkou.

Po dokončení šitia odtrhnite všetok nadbytočný papier.

- ① stabilizačný materiál alebo papier

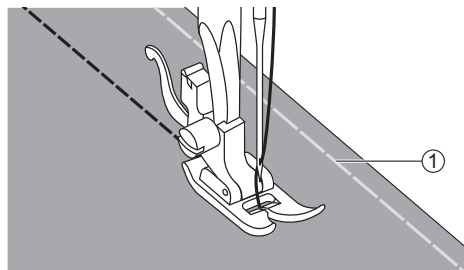

## Šitie pružných látok

Kusy látky zošite dokopy, a potom šite bez napínania látky.

- ① Zošívanie

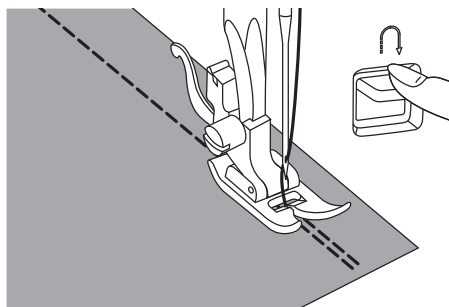

### Obrátený

Spätne stehovanie sa používa na zaisťenie nití na začiatku a na konci švu.

Zatlačte na páku spätného šitia a ušite 4 – 5 stehov.

Prístroj bude šiť dopredu po uvoľnení páky.

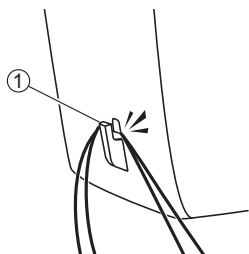

### Rezanie nite

Navijajúcu páku na niť privedte do najvyššej polohy, zdvihnite prítlačnú pátku a vyberte látku.

Obe nite prevedte na stranu čelnej dosky a do odrezávača nite. Nite potiahnite nadol a prerežte ich.

① Odrezávač nite



# Pružný steh

Tento steh používajte pri pletenom trikote alebo iných pružných látkach. Tento steh umožňuje švu zostať pružným bez pretrhnutia niťe.

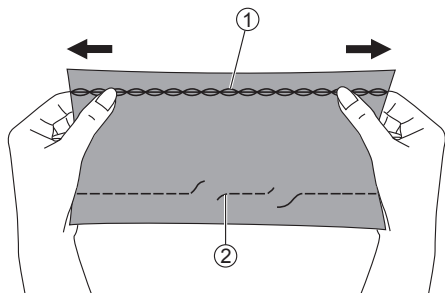

Vhodné na ľahko párané a pletené látky. Je to dobré na spájanie odolných látok, ako je riflovina.

Tieto stehy sa môžu použiť aj ako dekoratívne vrchné stehy.

- ① Pružný steh
- ② Rovný steh

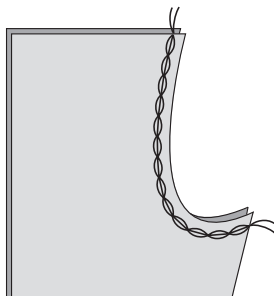
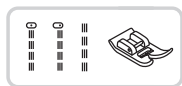

## Rovný pružný steh

Rovný pružný steh sa používa na pridanie trojitého posilnenia pre pružné a silne opotrebované stehy.

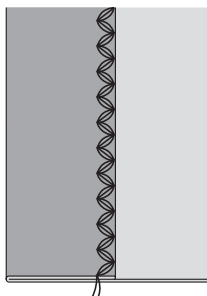

## Kľukatý pružný steh

Trojité kľukatý pružný steh je vhodný na pevné látky, napr. na riflovinu, pôpelin, plachtovinu atď.

# Šitie pružných látok a elastickej pásky

Ak sa k manžete alebo pásu oblečenia pripája elastická páska, konečný rozmer bude zodpovedať dĺžke natiahnutej elastickej pásky. Je preto nevyhnutné, aby sa použila elastická páska primeranej dĺžky.

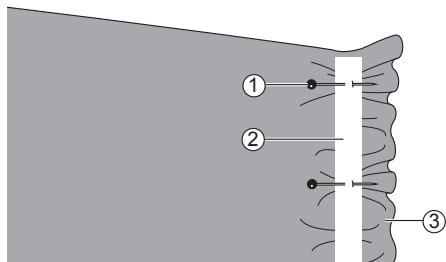

Elastickú pásku prišpendlite k rubovej strane látky v niekoľkých bodoch na zaistenie rovnomerného umiestnenia pásky na látku.

- ① Kolík
- ② Elastická páska
- ③ Rubová strana

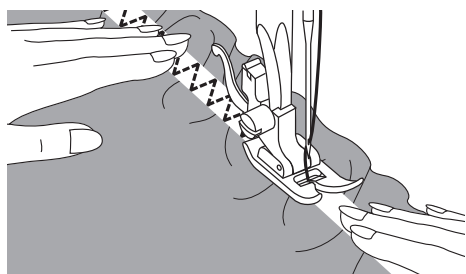

Elastickú látku prišite k látke, pričom pásku napínajte tak, aby mala rovnakú dĺžku ako látka.

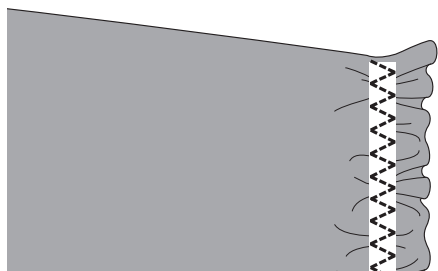

Pri ťahaní látky za prítlačnú pätkou vašou ľavou rukou zároveň látku ťahajte pri najbližšom špendlíku pred prítlačnou pätkou vašou pravou rukou.

## ➔ Poznámka:

Počas šitia dbajte na to, aby sa ihla nedotkla žiadného špendlíka, inak sa ihla môže ohnúť alebo zlomiť.

# Obnitkovací steh

Šitie obnitkovacích stehov pozdĺž okraja látky bráni jej strapkaniu.

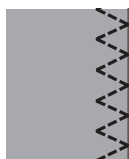
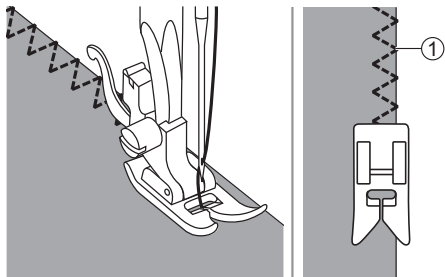

Šitie obnitkovania pozdĺž okraja látky tak, aby ihla klesala za okraj látky na lícovej strane.

① Bod klesania ihly

# Slepý steh

Spodok sukni a nohavíc zaistíte slepým stehom, tento steh bude neviditeľný na lícovej strane látky.



~~~~~ Slepý steh na pevné látky  
- - - - Slepý steh na pružné látky

## ➔ Poznámka:

Šitie slepého stehu si vyžaduje prax. Vždy urobte najprv skúšku šitia.

Látku preložte podľa zobrazenia rubovou stranou nahor.

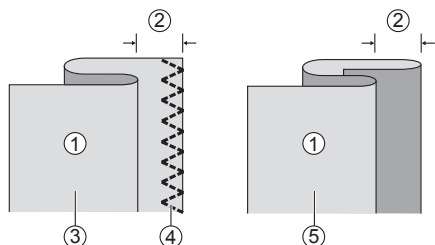

- ① Rubová strana
- ② 5 mm
- ③ Na ťažké látky
- ④ Obnitkovací steh
- ⑤ Na ľahké/stredne ťažké látky

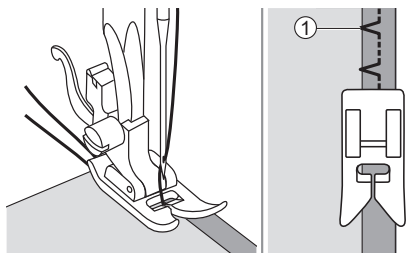

Látku umiestnite pod pätku. Ručné koliesko otočte dopredu, kým sa ihla neprehodí úplne doľava. Mala by prepichnúť len záhyb látky.

- ① Bod klesania ihly

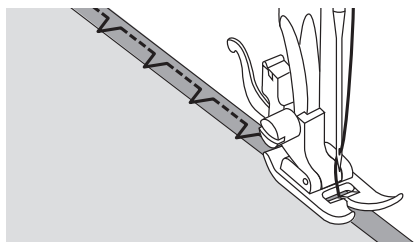

Šite pomaly a látku ved'te opatrne pozdĺž okrája vodidla.

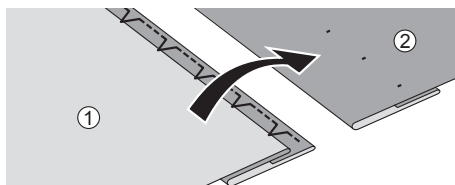

Látku obráťte.

- ① Rubová strana
- ② Lícová strana

# 4-krokový steh na gombíkové dierky

Gombíkové dierky sa môžu prispôbiť veľkosti gombíka.

V prípade pružných alebo tenkých látok sa odporúča používať stabilizátor na lepšie ušitie gombíkového dierky. Mierne znížte pnutie hornej nite a dosiahnite tak lepšie výsledky.

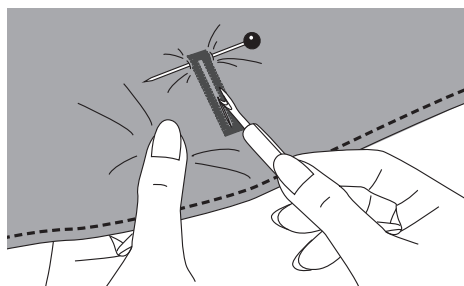
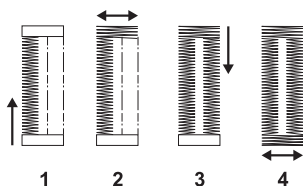
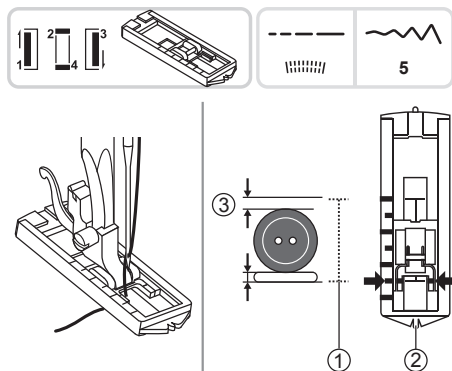

## ➡ Poznámka:

Pred šitím gombíkového dierky v rámci vášho projektu si to precvičte na útržku rovnakého typu látky.

Zmerajte priemer a hrúbku gombíka a pridajte 3 mm na hrubý steh na získanie správnej dĺžky gombíkového dierky, veľkosť gombíkového dierky si naznačte na látke.

Látku umiestnite pod pätku tak, aby bola značka na pätku na gombíkového dierky zarovnaná so začiatčným bodom na látke. Pätku spustite tak, aby bola stredová čiara gombíkového dierky označená na látke zarovnaná so stredom pätky na gombíkového dierky.

- ① Veľkosť gombíkového dierky
- ② Stred pätky na gombíkového dierky
- ③ 3 mm

Dodržiavajte 4-krokovú postupnosť pri zmene z jedného kroku na iný pomocou regulátora na výber vzoru. Pri prechode z kroku na krok v rámci procesu na gombíkového dierky sa uistite, či je ihla pred otočením regulátora na výber vzoru na ďalší krok zdvihnutá. Dbajte na to, aby ste pri krokoch 1 a 3 neušili príveľa stehov.

Opatrne vyrežte stred gombíkového dierky tak, aby ste neprežali žiadne stehy na niektorej strane. Použite špendlík ako zádržku pri hrubom stehu, aby ste neprežali príliš veľa.

## ➡ Poznámka:

Pri rezaní gombíkového dierky pomocou páradla neďavajte svoje ruky do smeru rezania, inak si môžete spôsobiť zranenie.

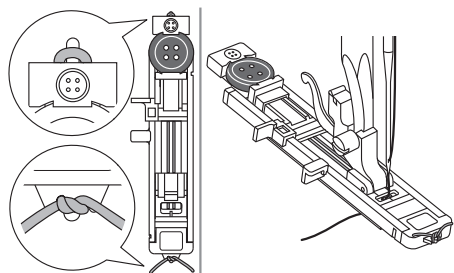

## Vytváranie gombíkových dierok na pružných látkach

Pri šití gombíkových dierok na pružnej látke zachyťte pod pätku na gombíkové dierky pevnú niť alebo šnúru.

Pripevnite pätku na gombíkové dierky.

Oba konce lemovačej nite prived'te do prednej časti pätky a vložte ich do drážok, potom ich tam dočasne zviažte. Spustíte prítláčnú pätku a začnete šiť.

Šírku stehu nastavte tak, aby sa zhodovala s priemerom lemovačej nite.

Po dokončení šitia lemovačiu niť jemne potiahnite na odstránenie prípadných uvoľnení. Lemovačiu niť prekrížte pred ihlou a ukončíte ju do veľkej ihly, potiahnite na rubovú stranu a pred odrezaním nadbytočnej časti ju zahrčkajte.

① Rubová strana

### ➔ Poznámka:

Odporúča sa šiť so stabilizačným materiálom pod látkou.

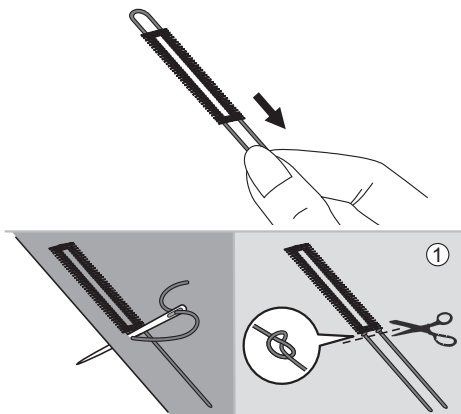

# Šitie gombíkov

Gombíky sa môžu prišívajú pomocou šijacieho stroja. Pripevniť môžete gombíky s 2 alebo 4 dierkami.

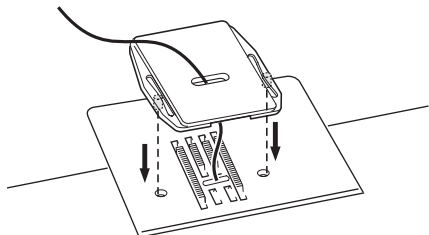
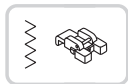

Montáž plátacej dosky.

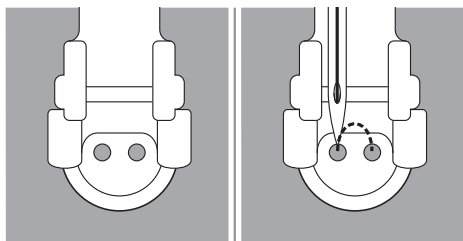

Látku umiestnite pod pätku. Gombík umiestnite do požadovanej polohy, spustíte pätku.

Upravte šírku stehu podľa vzdialenosti medzi dvoma dierkami gombíka.

Otočte ručné koliesko, aby ste skontrolovali, či ihla vchádza presne do ľavej aj pravej diery gombíka.

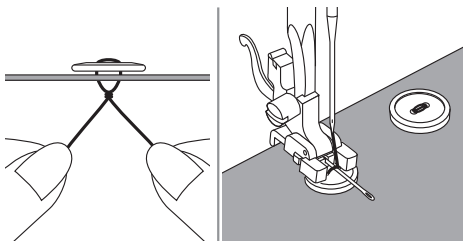

Ak je potrebný driek, plátaciu ihlu umiestnite na vrch gombíka a šíte.

Potiahnite koniec hornej nite na rubovú stranu látky, potom ju uviažte o niť cievky.

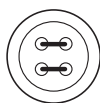

Pri gombíkoch so 4 dierkami šíte najprv cez predné dve diery, posuňte trochu dopredu, a potom šíte cez zadné dve diery.

## ➔ Poznámka:

Po dokončení práce presuňte plátaciu dosku.

# Vkladanie zipsu

Táto päťka sa môže nastaviť na šitie na každej strane zipsu, okraj päťky vedie zips na zaistenie rovného umiestnenia.

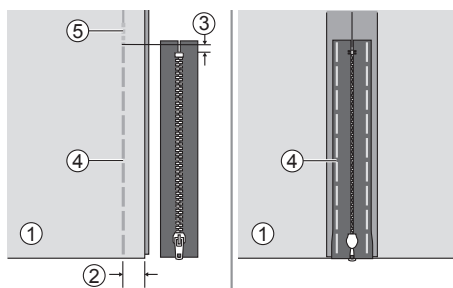

## ⚠ Upozornenie:

Päťka na zipsy sa má používať iba na šitie rovných stehov. Pri šití iných vzorov sa môže stať, že ihla narazí do prítlačnej päťky a zlomí sa.

## Vloženie stredového zipsu

Dajte lícové strany látky dokopy. Ušite spodný šev 2 cm od praveho okraja spodnej konečnej polohy zipsu. Ušite niekoľko stehov spätne na zaistenie. Zvýšte dĺžku stehu na maximum, nastavte napnutie pod 2 a zošite zostávajúcu dĺžku látky.

Zatlačením roztvorte odševok. Čelnú stranu zipsu položte na odševok so zubmi naproti línie švu. Zošite pásku zipsu.

- ① Rubová strana
- ② 2 cm
- ③ 5 mm
- ④ Zošívanie
- ⑤ Spätne stehy

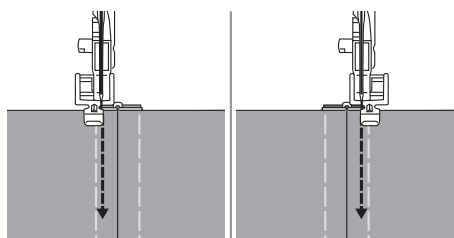

Pripevnite pravú stranu kolíka prítlačnej päťky k držiaku, ak šijete ľavú stranu zipsu.

Pripevnite ľavú stranu kolíka prítlačnej päťky k držiaku prítlačnej päťky, ak šijete pravú stranu zipsu.

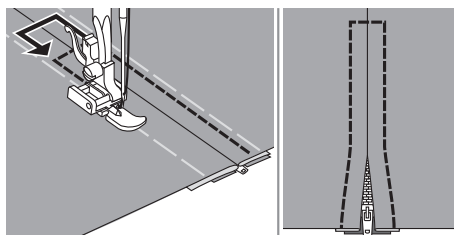

Stehovanie okolo zipsu.

## ➡ Poznámka:

Počas šitia dbajte na to, aby sa ihla nedotkla zipsu, inak sa ihla môže ohnúť alebo zlomiť.

Odnímte zošívanie a zatlačte.



## Vkladanie bočného zipsu

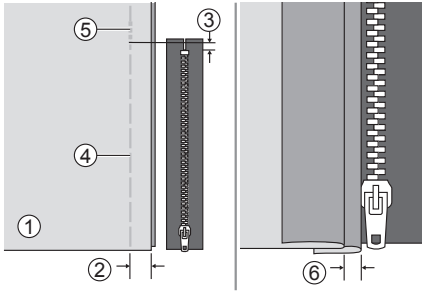

Dajte lícové strany látky dokopy. Ušite spodný šev 2 cm od pravého okraja spodnej konečnej polohy zipsu. Ušite niekoľko stehov späť na zaistenie. Zvýšte dĺžku stehu na maximum, nastavte napnutie pod 2 a zošite zostávajúcu dĺžku látky.

Zahňte späť na ľavý odševok. Otočte pod pravý odševok na vytvorenie 3 mm záhybu.

- ① Rubová strana
- ② 2 cm
- ③ 5 mm
- ④ Zošívanie
- ⑤ Spätné stehy
- ⑥ 3 mm

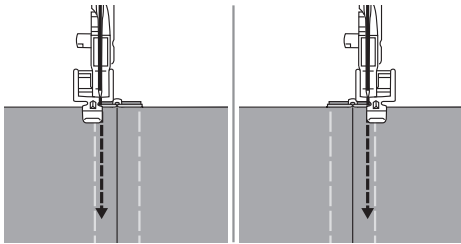

Pripevnite pravú stranu kolíka prítlačnej pätky k držiaku, ak šijete ľavú stranu zipsu.

Pripevnite ľavú stranu kolíka prítlačnej pätky k držiaku prítlačnej pätky, ak šijete pravú stranu zipsu.

Prišite zips ku kusu látky s dodatočnými 3 mm, počnúc od spodnej časti zipsu. Po asi 5 cm od konca zipsu zastavte šijací stroj so spustenou ihlou (v látke), zdvihnite páku prítlačnej pätky, a potom otvorte zips a pokračujte v šití.

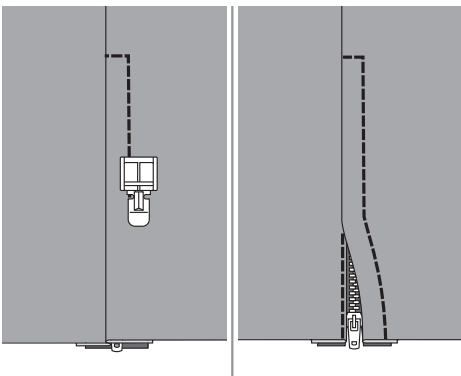

Lícovú stranu látky otočte do von, urobte steh cez spodný koniec a pravú stranu zipsu.

Zastavte asi 5 cm od vrchu zipsu. Odstráňte zošitie a otvorte zips. Zostávajúce zostávajúci šev.

# Riasenie

Ideálne na odevy aj domáce dekorácie. Najlepšie funguje pri tenkých až stredne ťažkých látkach.

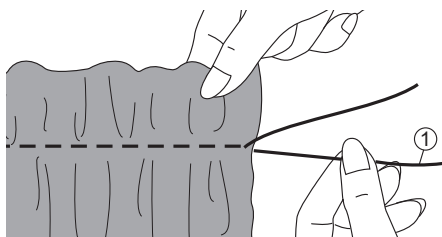

Pred šitím skontrolujte, či sú horná niť aj niť cievky už vytiahnuté o asi 5 cm, aby sa poskytol dostatok priestoru na šitie.

Podrobnejšie údaje o navliekaní cievky nájdete v časti „Zdvihnutie nite cievky“.

Napnutie nastavte pod 2.

Ušite jeden riadok (alebo viacero riadkov) rovných stehov.

Potiahnite nite cievky a riasenie rovnomerne rozložte. Na druhom konci nite zaistite.

① Niť cievky

# Ozdobné naberanie

Dekoratívny steh vytvorený stehovaním alebo vyšívaním cez riasy sa nazýva „ozdobné naberanie“. Používa sa na dekorovanie predných častí blúzok alebo manžiet. Naberací steh pridáva látke textúru a elasticitu.

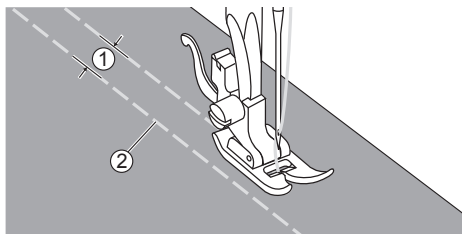

Zvýšte dĺžku stehu na maximum, nastavte napnutie pod 2 a zošite linky 1 cm cez priestor na naberanie.

- ① 1 cm
- ② Zošívanie

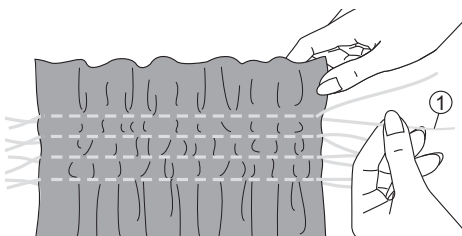

Nite zahrčkajte pozdĺž jedného okraja.

Potiahnite nite cievky a riasenie rovnomerne rozložte. Na druhom konci nite zaistite.

- ① Niť cievky

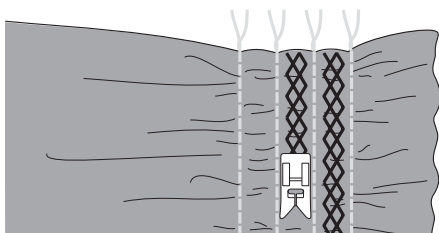

Znížte napnutie, ak je to potrebné, a medzi rovnými švami ušite stehy dekoratívnych stehov.

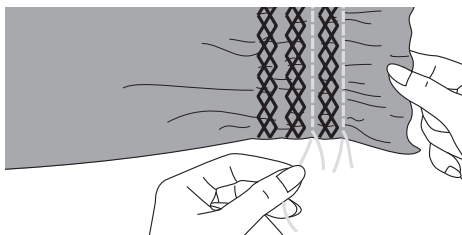

Vytiahnite zošitie.

# Voľnopohybové plátanie, vyšívanie a monogramovanie

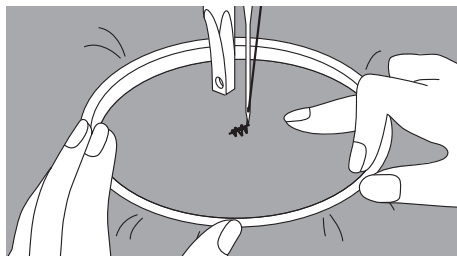
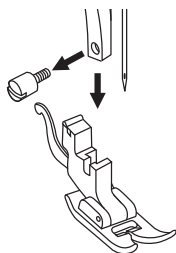
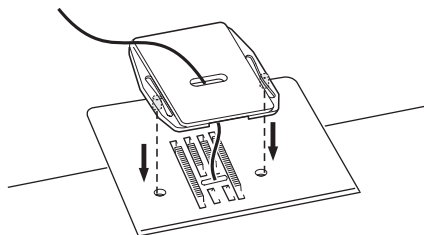

## Príprava na vyšívanie a monogramovanie

\* Vyšívacia obruč nie je súčasťou prístroja.

Prítlačnú pätku zmeňte za pätku na šitie gombíkov.

Montáž plátacej dosky.

Odoberte prítlačnú pätku a zdvihač prítlačnej pätky.

Nakreslite požadovaný nápis alebo nákres na povrch látky.

Látku natiahnite na vyšívaciu obruč čo najpevnejšie.

Látku umiestnite pod ihlu. Uistite sa, či je tyčka prítlačnej pätky dole vo svojej najnižšej polohe.

Otočte ručné koliesko k sebe na pretiahnutie nite cievky cez látku. Ušite niekoľko stehov v začiatočnom bode.

Obruč pridržiavajte palcom a ukazovákom oboch rúk, pričom materiál pritlačajte prostredníkom a podpierajte vonkajšok obruče pomocou malíčka.

## ▲ Upozornenie:

Prsty držte mimo pohyblivých častí a najmä ihiel.

## ➡ Poznámka:

Po dokončení práce presuňte plátaciu dosku.

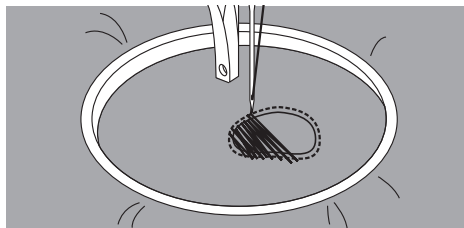

## Plátanie

Najprv obšite okraje diery (na zaistenie nití). Šitím zľava doprava prekryte otvor stálym a nepretržitým pohybom.

Plátaný kus otočte o 1/4 a prešite prvé stehy pohybovaním kusu pomaly ponad dieru, aby sa nite oddelili a nevytvárali sa medzi nimi veľké medzery.

## ➔ Poznámka:

Voľnopohybové plátanie sa vykonáva bez vnútorného podávacieho systému šijacieho stroja. Pohyb látky riadi obsluhujúci. Je nevyhnutné koordinovať rýchlosť šitia a pohyb látky.

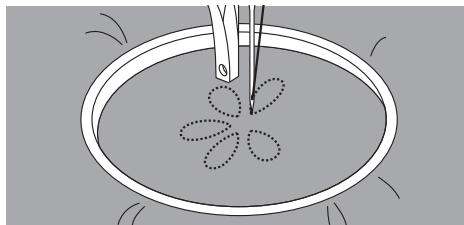

## Vyšívanie

Spravte stehy pozdĺž obrysu formy posúvaním vyšívacej obruče. Dbajte na udržiavanie rovnakej rýchlosti.

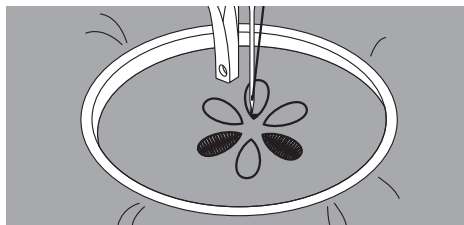

Formu vyplňte od obrysu smerom dovnútra. Stehy udržiavajte blízko vedľa seba.

Dlhšie stehy získate rýchlejšim posúvaním obruče a kratšie stehy posúvaním obruče pomalšie.

Zaistite upevňovacími stehmi na konci formy.



## Monogramovanie

Šíte za stálej rýchlosti a vyšívaciu obruč posúvajte pomaly pozdĺž nápisu.

Po dokončení písmena ho zaistite upevňovacími stehmi na konci formy.

# Prešivanie

Sendvičové vystuženie medzi vrchnou a spodnou vrstvou látky sa nazýva „prešivanie“. Vrchnú vrstvu zvyčajne tvoria viaceré geometricky tvarované kusy materiálu spojené dokopy.

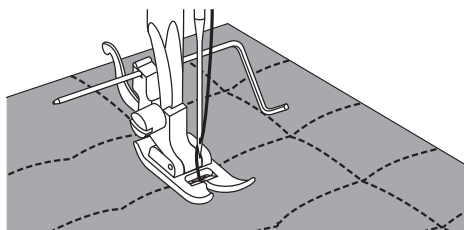
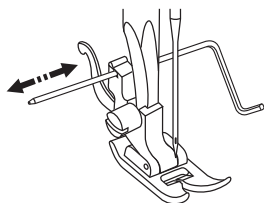

## Používanie vodidla okraja/prešivania

Pripojte vodidlo okraja/prešivania k držiakovi prítlačnej pätky podľa zobrazenia a rozmer nastavte podľa potreby.

Ušite prvý riadok a presuňte sa po látke ďalej na ušitie následných riadkov, pričom vodidlo prechádza pozdĺž línie predchádzajúceho stehu.

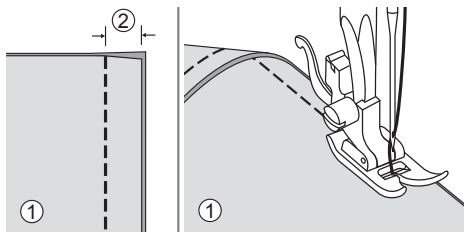

## Spájanie kusov látok

Dajte dokopy dva kusy látky spojené lícnou stranou a zošite ich rovným stehom.

Kusy látky spojte s odševkom 5 mm.

Šite so stranou prítlačnej pätky zarovnanou k okraju látky.

- ① Rubová strana
- ② 5 mm



## Patchworkové stehovanie

Roztvorte odševky a zatlačením ich vyrovnajte.

- ① Rubová strana

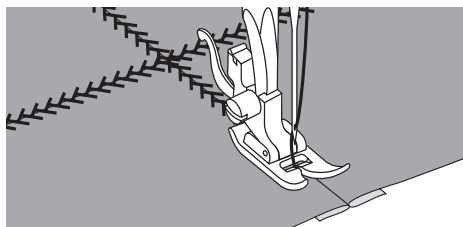
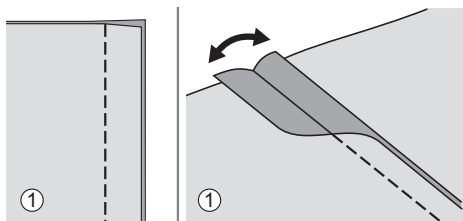

Stred prítlačnej pätky umiestnite na líniu švu spojených kusov látky a šev prešite.

# Nášivka

Vystrihnutím rôznych kusov látky do určitého tvaru môžete vytvoriť nášivku a použiť ju ako dekoráciu.

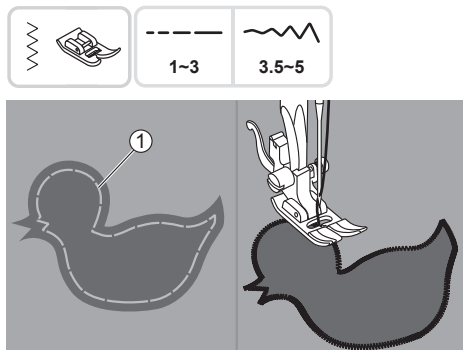

Vyrežte formu nášivky a našite ju na látku.

Šite pomaly okolo okraja formy.

① Zošívanie

Orežte nadmerný materiál z vonkajšej strany stehovania. Dbajte na to, aby ste neprestrihli žiadne stehy.

Odstráňte zošívanie.

# Zväzkovanie

Stehovanie cez otvorený šev sa nazýva „zväzkovanie“. Používa sa na blúzky a detské oblečenie. Tento steh je pri použití hrubšej nite skôr dekoratívny.

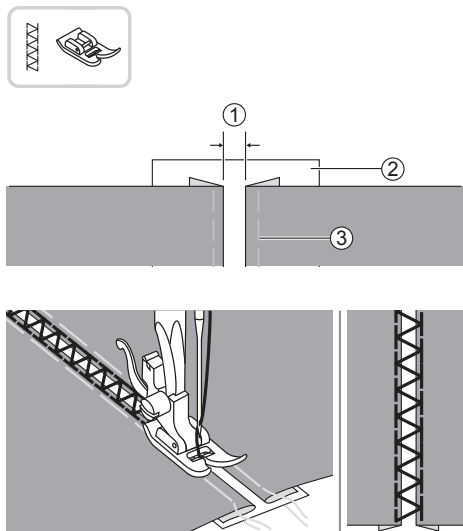

Oddel'te zahnuté okraje kusov látky s medzerou 4 mm a zošite ich s kusom tenkého papiera alebo so stabilizačným hárkom rozpustným vo vode.

① 4 mm

② Tenký papier alebo stabilizátor rozpustný vo vode

③ Zošívanie

Zarovnaj'te stred prítláčnej pätky so stredom dvoch kusov látky a začnite šiť.

Po ušití papier odstráňte.



# Vrúbkovaný steh

Vlnovitý opakovaný vzor, ktorý vyzerá ako mušle, sa nazýva „vrúbkovanie“. Používa sa na dekoráciu golierov blúzok a okraje výrobkov pletenia.

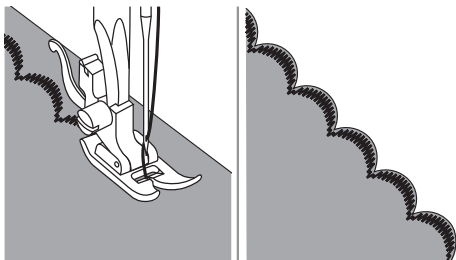

## Vrúbkované lemovanie

Spravte steh pozdĺž okraja látky a dbajte na to, aby ste nešili priamo na okraji látky.

Na dosiahnutie lepšieho výsledku naneste škrob v spreji na látku a pred jej šitím ju prežehlite.

Opatrne zastrihnite pozdĺž stehov, aby ste neprestrihli stehy.

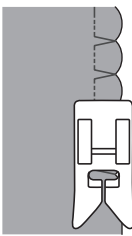
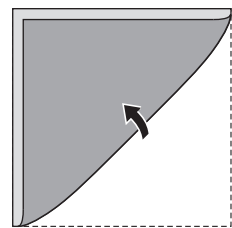

## Lastúrové stehovanie

Použite ľahkú látku (napríklad trikot).

Látku preložte po uhlopriečke.

Keď ihla preskočí doprava, nechajte ju iba prejsť preloženým okrajom látky.

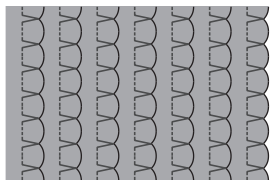

Po stehovaní látku rozložte a prežehlite naberanie dorovna na jednej strane.

## ⚠ Upozornenie:

Pred vykonávaním akejkoľvek údržby odpojte napájací kábel zo sieťovej zásuvky, inak to môže viesť k úrazu alebo zásahu elektrickým prúdom.

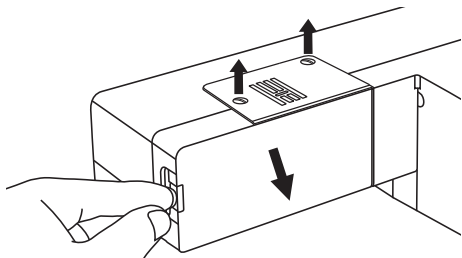

## Odnímanie stehovej dosky

Ručné koliesko otáčajte, pokým sa ihla úplne nezdvihne. Odnímate šijací stolík, potom otvoríte sklopný kryt. Odkrúťte skrutku stehovej dosky pomocou skrutkovača.

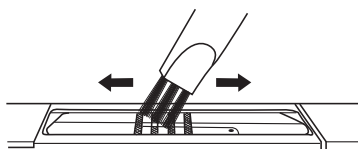

## Čistenie podávača

Podávač a puzdro cievky čistite pomocou kefy.

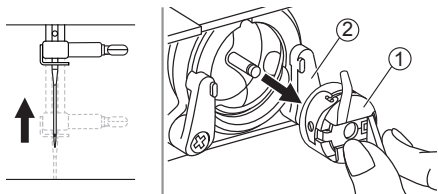

## Čistenie a mazanie háčika

Chumáčiky látky a nite sa musia odstraňovať pravidelne. Pri vkladaní alebo vyberaní cievky musí byť ihla úplne zdvihnutá.

Odnímate puzdro cievky. Dva zadržiavacie ramená háku zacvaknite smerom von. Odnímate kryt drážky háčika aj háčik a vyčistíte pomocou jemnej handričky. Namažte v bodoch (1 – 2 kvapky) pomocou oleja na šijací stroj.

- ① Puzdro cievky
- ② Zadržiavacie ramená háku

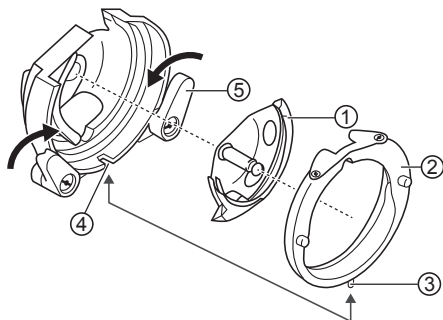

Vymeňte hák. Pripevnite kryt drážky háku a dbajte na to, aby spodný kolík pasoval do výrezu. Dva zadržiavacie ramená háku zacvaknite naspäť. Vložte puzdro cievky aj cievku a vymeňte stehovú dosku.

- ① Háčik
- ② Kryt drážky háčika
- ③ Kolík
- ④ Drážka
- ⑤ Zadržiavacie ramená háku

# Návod na odstraňovanie chýb

Pred zavolaním servisu skontrolujte nižšie uvedené. Ak problém pretrváva, obráťte sa na predajňu alebo svojho najbližšieho autorizovaného zástupcu.

| Problém                | Príčina                                                       | Oprava                                                            | Poznámka |
|------------------------|---------------------------------------------------------------|-------------------------------------------------------------------|----------|
| Horná niť sa pretrhla  | 1. Prístroj nie je správne navlečený.                         | 1. Opätovne navlečte hornú niť.                                   | 11       |
|                        | 2. Napnutie nite je príliš pevné.                             | 2. Znížte napnutie nite (na nižšie číslo).                        | 18       |
|                        | 3. Niť je na ihlu príliš hrubá.                               | 3. Vyberte ihlu väčšej veľkosti.                                  | 16       |
|                        | 4. Ihla nie je vložená správne.                               | 4. Ihlu vyberte a opäť vložte (plochou stranou dozadu).           | 15       |
|                        | 5. Niť je omotaná okolo kolíka držiaka na špulky.             | 5. Odoberte kotúčik a naviňte naň niť.                            | 11       |
|                        | 6. Ihla je poškodená.                                         | 6. Vložte novú ihlu.                                              | 15       |
| Niť cievky sa pretrhla | 1. Puzdro cievky nie je vložené správne.                      | 1. Odnímate a opäť vložte puzdro cievky a potiahnite za niť.      | 10       |
|                        | 2. Puzdro cievky je navlečené nesprávne.                      | 2. Skontrolujte, či sú cievka aj puzdro cievky v správnej polohe. | 10       |
| Preskakovanie stehov   | 1. Ihla nie je vložená správne.                               | 1. Ihlu vyberte a opäť vložte (plochou stranou dozadu).           | 15       |
|                        | 2. Ihla je poškodená.                                         | 2. Vložte novú ihlu.                                              | 15       |
|                        | 3. Používa sa nesprávna veľkosť ihly.                         | 3. Vyberte ihlu vhodnú k niti.                                    | 16       |
|                        | 4. Prítlačná pätká nie je pripevnená správne.                 | 4. Skontrolujte ju a pripevnite správne.                          | 17       |
|                        | 5. Prístroj nie je správne navlečený.                         | 5. Opätovne navlečte hornú niť.                                   | 11       |
| Ihla sa zlomila        | 1. Ihla je poškodená.                                         | 1. Vložte novú ihlu.                                              | 15       |
|                        | 2. Ihla nie je správne vložená.                               | 2. Ihlu vložte správne (plochou stranou dozadu).                  | 15       |
|                        | 3. Nesprávna veľkosť ihly na danú látku.                      | 3. Vyberte ihlu vhodnú k niti a látke.                            | 16       |
|                        | 4. Je pripevnená nesprávna prítlačná pätká.                   | 4. Vyberte správnu prítlačnú pätku.                               | -        |
|                        | 5. Skrutka svorky na ihlu je uvoľnená.                        | 5. Na pritiahtnutie skrutky použite skrutkovač.                   | 15       |
|                        | 6. Prítlačná pätká nie je vhodná na typ stehu, ktorým šijete. | 6. Pripevnite prítlačnú pätku vhodnú k typu stehu, ktorým šijete. | -        |
|                        | 7. Napnutie hornej nite je príliš pevné.                      | 7. Uvoľnite napnutie hornej nite.                                 | 18       |

| Problém                                    | Príčina                                                         | Oprava                                                                                              | Poznámka |
|--------------------------------------------|-----------------------------------------------------------------|-----------------------------------------------------------------------------------------------------|----------|
| Voľné stehy                                | 1. Prístroj nie je navlečený správne.                           | 1. Skontrolujte navlečenie a opäť navlečte.                                                         | 11       |
|                                            | 2. Puzdro cievky nie je navlečené správne.                      | 2. Puzdro cievky navlečte podľa zobrazenia.                                                         | 8        |
|                                            | 3. Kombinácia ihly/látky/nite nie je správna.                   | 3. Veľkosť ihly musí byť vhodná k látke a niti.                                                     | 16       |
|                                            | 4. Napnutie nite je nesprávne.                                  | 4. Napravte napnutie nite.                                                                          | 18       |
| Nariase-<br>nie alebo<br>zvrásnenie<br>švu | 1. Ihla je na látku príliš hrubá.                               | 1. Vyberte správnu veľkosť ihly.                                                                    | 16       |
|                                            | 2. Dĺžka stehu nie je správna.                                  | 2. Upravte dĺžku stehu.                                                                             | 22       |
|                                            | 3. Napnutie nite je príliš pevné.                               | 3. Uvoľnite napnutie nite.                                                                          | 18       |
| Vrásnenie<br>švu                           | 1. Napnutie nite v ihle je príliš pevné.                        | 1. Uvoľnite napnutie nite.                                                                          | 18       |
|                                            | 2. Niť v ihle nie je navlečená správne.                         | 2. Prístroj opäť navlečte.                                                                          | 11       |
|                                            | 3. Ihla je príliš silná na šitú látku.                          | 3. Vyberte ihlu vhodnú k niti a látke.                                                              | 16       |
|                                            | 4. Dĺžka stehu je príliš dlhá k danej látke.                    | 4. Upravte dĺžku stehu na kratšiu.                                                                  | 22       |
|                                            | 5. Šitie na tenkej látke.                                       | 5. Šite so stabilizačným materiálom pod látkou.                                                     | 24       |
| Vzory sú<br>zdeformo-<br>vané              | 1. Prítlačná päťka nie je vhodná na tento vzor.                 | 1. Vyberte správnu päťku.                                                                           | -        |
|                                            | 2. Napnutie nite v ihle je príliš pevné.                        | 2. Uvoľnite napnutie nite.                                                                          | 18       |
| Niť sa<br>zasekla                          | 1. Niť sa zaplietla.<br>2. Podávače sú zaplnené žmol-<br>kami.  | Odnímte hornú niť a puzdro cievky, ručné koliesko otočte dozadu a dopredu, a odstráňte zvyšky nite. | 45       |
| Prístroj je<br>hlučný                      | 1. Na háčiku alebo tyčke ihly sa nahromadili chlčky alebo olej. | 1. Vyčistite háčik a podávač.                                                                       | 45       |
|                                            | 2. Ihla je poškodená.                                           | 2. Vložte novú ihlu.                                                                                | 15       |
|                                            | 3. Niť sa zaplietla.                                            | Odnímte hornú niť a puzdro cievky, ručné koliesko otočte dozadu a dopredu, a odstráňte zvyšky nite. | 45       |
|                                            | 4. Podávače sú zaplnené žmol-<br>kami.                          |                                                                                                     |          |
| Nerovné<br>stehy,<br>nerovné<br>podávanie  | 1. Niť nedostatočnej kvality.                                   | 1. Vyberte niť lepšej kvality.                                                                      | 16       |
|                                            | 2. Puzdro cievky nie je navlečené správne.                      | 2. Odnímte puzdro cievky aj niť a opäť ich vložte správne.                                          | 8        |
|                                            | 3. Potiahlo sa za látku.                                        | 3. Počas šitia za látku neťahajte, jej posúvanie nechajte na prístroj.                              | -        |

| Problém                | Príčina                                   | Oprava                                                     | Poznámka |
|------------------------|-------------------------------------------|------------------------------------------------------------|----------|
| Šijací stroj nefunguje | 1. Prístroj nie je zapnutý.               | 1. Zapnite prístroj.                                       | 4        |
|                        | 2. Zdvíhač prítlačnej pätky je zdvihnutý. | 2. Spustite zdvíhač prítlačnej pätky.                      | 7        |
|                        | 3. Prístroj nie je zapojený.              | 3. Zástrčku napájacieho kábla zapojte do sieťovej zásuvky. | 4        |

## Likvidácia



Elektrické spotrebiče nelikvidujte ako netriedený komunálny odpad, využívajte zariadenia na separovaný zber.

Obráťte sa na svoju samosprávu o informácie o dostupných zberných miestach.

■ V prípade vyhodenia elektrických spotrebičov na skládku alebo smetisko, nebezpečné látky môžu uniknúť do podzemných vôd a do potravínového reťazca, a tým poškodzovať vaše zdravie a dobré životné podmienky.

Pri výmene starých spotrebičov za nové je maloobchodní predajca zo zákona povinný prevziať váš starý spotrebič na likvidáciu minimálne bezodplatne.





