



Návod na obsluhu



www.facebook.com/veritassewing



www.instagram.com/veritassewing



www.veritas-sewing.com

Vážený zákazník,

gratulujeme vám k nákupu vášho šijacieho stroja. Zakúpili ste si kvalitný výrobok, ktorý bol vyrobený s veľkou starostlivosťou a v prípade riadneho servisu vám bude dobre slúžiť celé roky.

Pred prvým použitím si pozorne prečítajte túto príručku, osobitnú pozornosť venujte bezpečnostným pokynom. Osoby, ktoré nie sú oboznámené s touto príručkou, spotrebič nesmú používať.

Prajeme vám veľa potešenia a veľké úspechy pri šití! Odpovede na otázky týkajúce sa prístroja, obsluhy a zákazníckej starostlivosti nájdete tu:



www.service.veritas-sewing.com

Dôležité bezpečnostné pokyny

Pri používaní elektrického spotrebiča sa vždy musí dodržiavať základná bezpečnosť vrátane tohto:

Pred použitím tohto šijacieho stroja si prečítajte všetky pokyny.

NEBEZPEČENSTVO – Zníženie rizika úrazu elektrickým prúdom:

1. Ak je spotrebič zapojený, nikdy sa nesmie nechať bez dohľadu.
2. Tento spotrebič vždy odpojte z elektrickej zásuvky hneď po použití a pred čistením.

VAROVANIE – Zníženie rizika popálenín, požiaru, elektrického šoku alebo úrazu osôb:

1. Pred používaním prístroja si príručku pozorne prečítajte.
2. Príručku uchovávajte na vhodnom mieste v blízkosti prístroja a odovzdajte ju, ak prístroj dáte tretej strane.
3. Prístroj používajte len na suchých miestach.
4. Prístroj nikdy nenechávajte s deťmi alebo staršími ľuďmi bez dohľadu, pretože nemusia vedieť odhadnúť riziko.
5. Tento spotrebič môžu používať deti vo veku od 8 rokov a osoby so zníženými fyzickými, zmyslovými alebo duševnými schopnosťami alebo s nedostatočnými skúsenosťami a znalosťami, ak sú pod dohľadom alebo im boli poskytnuté pokyny týkajúce sa používania spotrebiča bezpečným spôsobom a chápu súvisiace nebezpečenstvá.
6. Deti sa so spotrebičom nesmú hrať.
7. Čistenie a používateľskú údržbu nesmú vykonávať deti bez dohľadu.
8. Ak vykonávate prípravné práce (výmena ihly, vkladanie priadze do prístroja, zmena pätky atď.), prístroj vždy vypnite.
9. Prístroj vždy odpojte, ak ho nechávate bez dohľadu, aby sa predišlo zraneniu pri náhodnou zapnutí prístroja.
10. Prístroj vždy odpojte, ak meníte žiarovku alebo vykonávate údržbu (olejovanie, čistenie).
11. Prístroj nepoužívajte, ak je mokrý alebo vo vlhkom prostredí.
12. Nikdy neťahajte za kábel, prístroj vždy odpojte uchopením za zástrčku.
13. Ak je LED svetlo poškodené alebo pokazené, musí ho vymeniť výrobca alebo jeho servisný zástupca, alebo podobne kvalifikovaná osoba, aby sa predišlo nebezpečenstvu.

14. Na pedál nikdy nič neukladajte.
15. Prístroj nikdy nepoužívajte, ak sú zapchaté vetracie otvory, vetracie otvory prístroja aj nožný pedál udržiavajte bez prachu, prihorenín a zvyškov.
16. Prístroj sa môže používať len so stanoveným nožným ovládačom s cieľom predísť nebezpečenstvu. Ak je nožný ovládač poškodený alebo zlomený, musí ho vymeniť výrobca alebo jeho servisný zástupca, alebo podobne kvalifikovaná osoba.
17. Napájací kábel nožného ovládača nie je možné vymeniť. Ak je napájací kábel poškodený, nožný ovládač sa musí zlikvidovať.
18. Hladina akustického tlaku je za bežnej prevádzky menšia ako 75 dB(A).
19. Elektrické spotrebiče nelikvidujte ako netriedený komunálny odpad, využívajte zariadenia sa separovaný zber.
20. Obráťte sa na svoju samosprávu o informácie o dostupných zberných miestach.
21. V prípade vyhodenia elektrických spotrebičov na skládku alebo smetisko, nebezpečné látky môžu uniknúť do podzemných vôd a do potravinového reťazca, a tým poškodzovať vaše zdravie a dobré životné podmienky.
22. Pri výmene starých spotrebičov za nové je maloobchodní predajca zo zákona povinný prevziať váš starý spotrebič na likvidáciu minimálne bezodplatne.
23. Spotrebič nesmú používať osoby (vrátane detí) so zníženými fyzickými, zmyslovými alebo duševnými schopnosťami alebo s nedostatočnými skúsenosťami a znalosťami, ak sú pod dohľadom alebo im boli poskytnuté pokyny. (mimo Európy)
24. Deti pod dohľadom sa so spotrebičom nesmú hrať. (mimo Európy)

UCHOVAJTE SI TÚTO PRÍRUČKU

Tento šijací stroj je určený len na použitie v domácnosti.

Dbajte na to, aby ste šijací stroj používali v rozsahu teplôt od 5 °C do 40 °C. Ak je teplota mimoriadne nízka, prístroj môže prestať fungovať normálne.

Základné časti prístroja	7
Príslušenstvo	8
Pripájanie prístroja	9
Šijací stolík.....	10
Voľné rameno	19
Navíjanie cievky.....	11-13
Vkladanie cievky	14-15
Navliekanie hornej nite	16-18
Zdvihnutie nite cievky	19
Výmena ihly	20
Zhodná ihla/látka/niť	21
Zmena prítlačnej pätky	22
Dvojkrokový zdvíhač prítlačnej pätky.....	23
Napnutie nite	24-25
Ako si vybrať svoj vzor	25
Užitočné zručnosti	26-28
Začiatok šitia	26
Šitie rohov.....	26
Šitie oblúkov.....	26
Obrátený	27
Rezanie nite	27
Šitie tenkých látok.....	28
Šitie pružných látok.....	28
Rovné stehy	28
3-krokový kľukatý	29
Obnitkovacie stehy	30
Používanie viacúčelovej pätky.....	30
Slepý steh	31
Steh na gombíkové dierky	32-33
Vytváranie gombíkových dierok na pružných látkach	33
Šitie gombíkov	34

Obsah

Vkladanie zipsu.....	35-37
Vkladanie stredového zipsu	35
Vkladanie bočného zipsu	36
Riasenie	38
Bezpohybové zašívanie, vyšívanie a monogramovanie.....	38 – 40
Zašívanie	38
Príprava na vyšívanie a monogramovanie	39
Monogramovanie.....	40
Nášivka.....	41
Vrúbkované stehovanie	42
Naberací steh.....	42
Vrúbkované stehovanie.....	42
Údržba.....	43
Návod na odstraňovanie chýb.....	44 – 46
Likvidácia.....	46

Základné časti prístroja

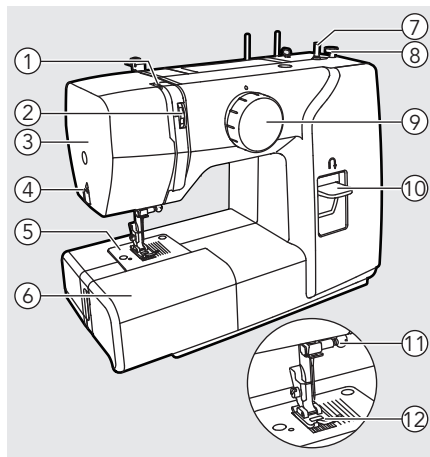

1. Navíjacia páka na niť
2. Regulátor napnutia
3. Čelná doska
4. Odrezávač nite
5. Ihlová doska
6. Šijací stolík a skrinka na príslušenstvo
7. Vreteno navíjania cievky
8. Zarážka navíjania cievky
9. Regulátor na výber vzoru
10. Páka na spätné šitie
11. Skrutka svorky na ihlu
12. Prítlačná pätku

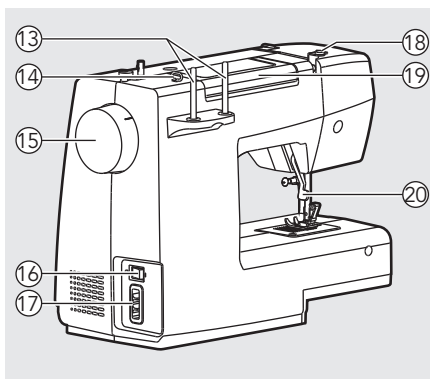

13. Kolík kotúľky
14. Vedenie nite
15. Ručné koliesko
16. Hlavný spínač
17. Napájacia zástrčka
18. Vedenie nite cievky
19. Rukoväť
20. Zdvíhač prítlačnej pätky

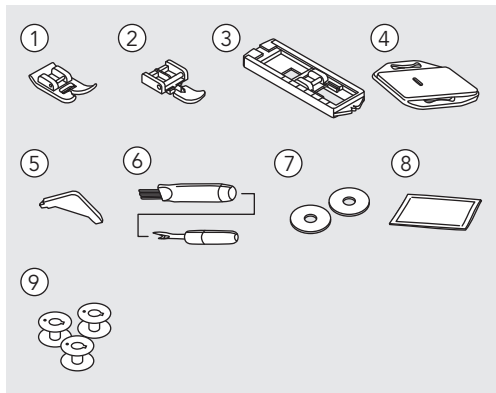

Štandardné

1. Viacúčelová päťka
2. Päťka na zipsy
3. Päťka na gombíkové diery
4. Zašívacia doska
5. Skrutkovač v tvare L
6. Švový rozparovač/kefka
7. Plst' kolíka kotúľky (2x)
8. Sada ihiel
9. Cievka (3x)

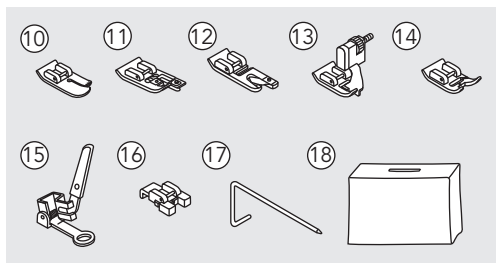

Voliteľné*

10. Prešívacia päťka
11. Päťka na obnítkovanie
12. Lemovacia päťka
13. Päťka na slepú obrubu
14. Päťka na saténový steh
15. Päťka na zašívanie/vyšívanie
16. Päťka na šitie gombíkov
17. Vedenie okraja/prešívania
18. Mäkký kryt

➔ Upozornenie:

- Príslušenstvo je uložené vnútri skrinky na príslušenstvo.

* Voliteľné príslušenstvo sa s prístrojom nedodáva, je však dostupné ako špeciálne príslušenstvo u vášho miestneho predajcu.

Pripájanie prístroja k zdroju napätia

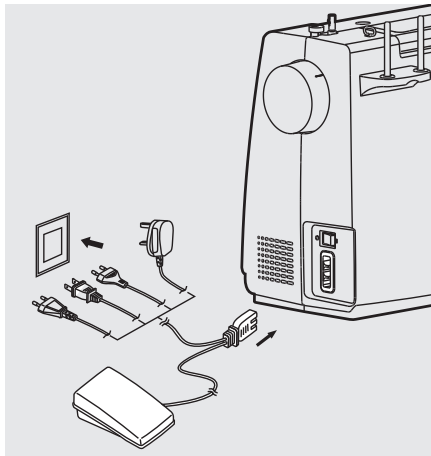

⚠ Upozornenie:

Vždy sa uistite, či je prístroj odpojený od zdroja napájania a spínač je v polohe („O“), ak sa prístroj nepoužíva aj pred vkladáním alebo odnímaním častí.

Pred zapojením k napájaniu sa uistite, či sú napätie a frekvencia uvedené na výrobnom štítku v súlade so sieťovým vedením. Prístroj umiestnite na stabilný stôl.

1. Prístroj zapojte k zdroju napájania podľa obrázku.
2. Zapnite hlavný spínač.
3. Po zapnutí hlavného spínača sa rozsvieti osvetlenie šitia.

Nožné ovládanie

Keď je šijací stroj vypnutý, zasuňte zástrčku nožného ovládania do konektora na šijacom stroji.

Zapnite šijací stroj, a potom pomaly zatlačte na nožné ovládanie na začatie šitia. Uvoľnite nožné ovládanie na zastavenie šitia.

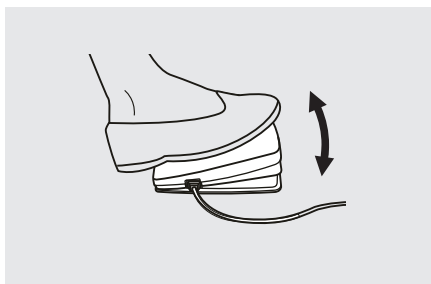

➔ Poznámka:

V prípade pochybností o zapojení prístroja k zdroju napájania sa obráťte na kvalifikovaného elektrikára.

Šijací stolík

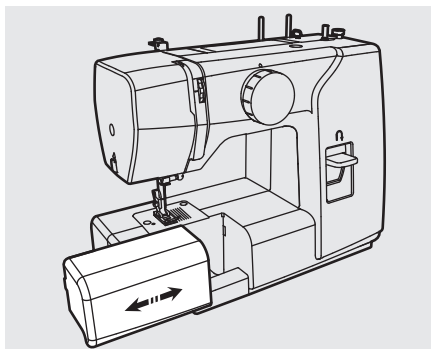

Šijací stolík držte vodorovne, potom potiahnite smerom doľava a odoberte ho od prístroja.

Šijací stolík pripojte, a potom ho zatlačte doprava.

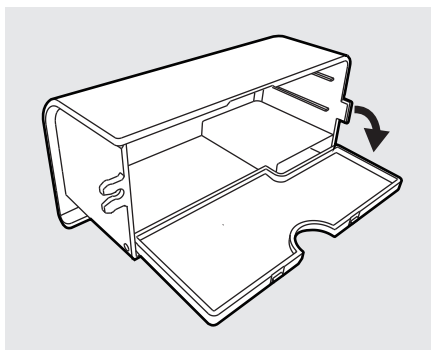

Vnútro zacvakávacieho šijacieho stolíka sa používa ako skrinka na príslušenstvo.

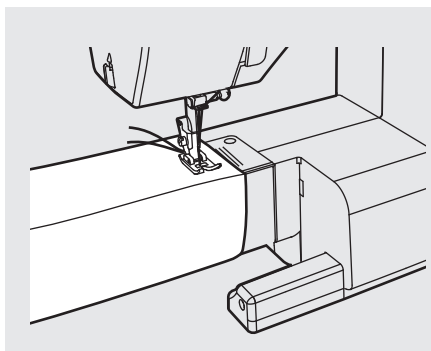

Voľné rameno

Šitie s voľným ramenom je vhodné na šitie trubicových oblastí, ako sú lemy nohavíc a manžety.

Navíjanie cievky

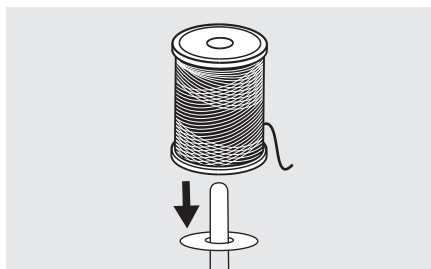
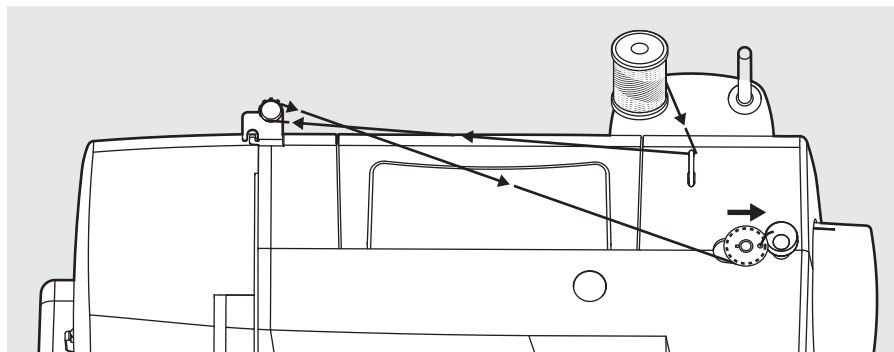

1. Niť a držiak kotúľky umiestnite na kolík kotúľky.

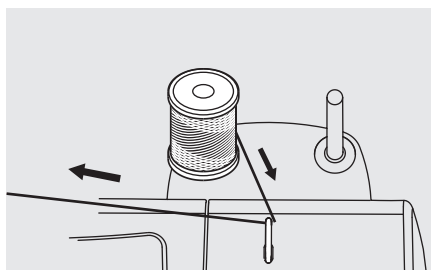

2. Niť vyťahnite z navíjania cez horné vedenie nite.

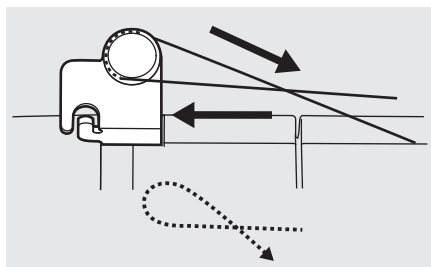

3. Niť oviňte v smere hodinových ručičiek okolo kotúčov navíjača cievky.

Navíjanie cievky

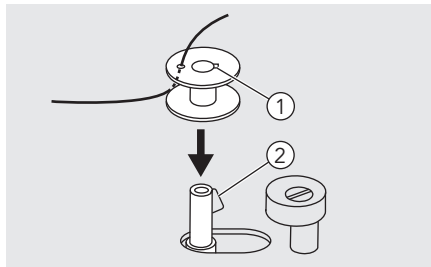

4. Koniec nite pretiahnite cez jeden z vnútorných otvorov podľa obrázka a prázdnu cievku umiestnite na vreteno.
 - ① Drážka
 - ② Pružina hriadeľa navíjania cievky

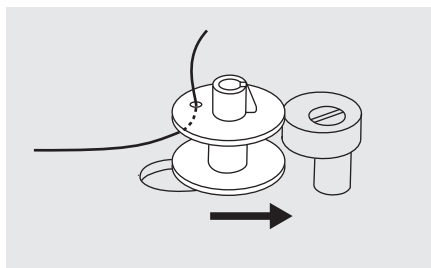

5. Cievku zatlačte doprava.

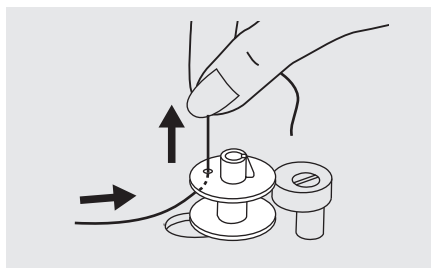

6. Koniec nite bezpečne držte v jednej ruke.

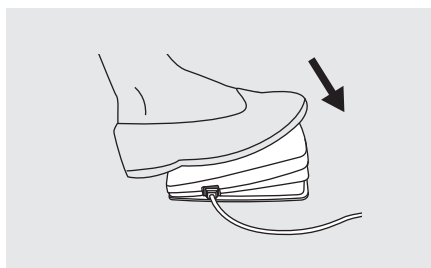

7. Zatlačte na nožné ovládanie na začatie navíjania cievky.

Navíjanie cievky

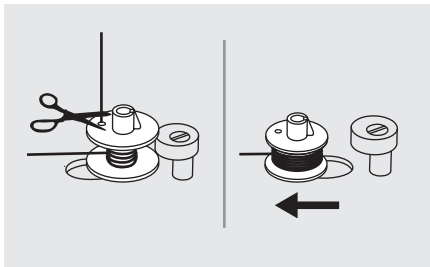

8. Po navínutí niekoľkých otáčok na cievku prístroj zastavte a niť odstrihnite blízko otvoru cievky.

Pokračujte v navíjaní cievky do naplnenia. Keď je kotúľka plná, otáča sa pomaly. Uvoľnite pedál alebo prístroj zastavte. Vretno navíjania cievky zatlačte doľava.

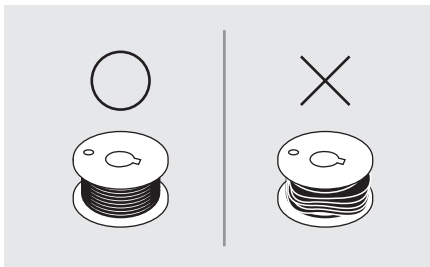

➔ Poznámka:

Použite cievku, na ktorú bola riadne navinutá niť, inak sa ihla môže zlomiť alebo bude nesprávne napnutie nite.

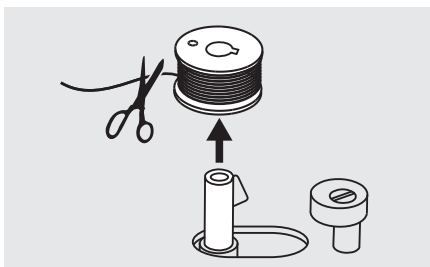

9. Niť odrežte, a potom cievku odstráňte.

➔ Poznámka:

Ak je vretno navíjania cievky umiestnené napravo, do „polohy navíjania cievky“, prístroj nebude šiť a ručné kolesko sa nebude otáčať. Na spustenie šitia zatlačte vretno navíjania cievky doľava do „polohy šitia“.

Vkladanie cievky

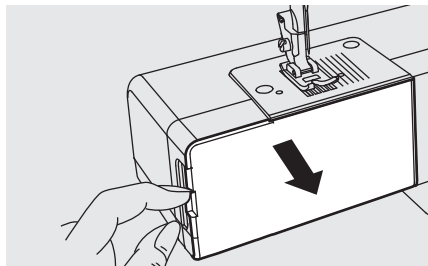

! Upozornenie:

Pred vložením alebo vybraním cievky hlavný spínač otočte do polohy („O“).

Pri vkladaní alebo vyberaní cievky musí byť ihla úplne zdvihnutá.

Odnímate šijací stolík, potom otvorte sklopný kryt.



Potiahnite puzdro cievky pomocou sklopnej západky.

① Sklopná západka

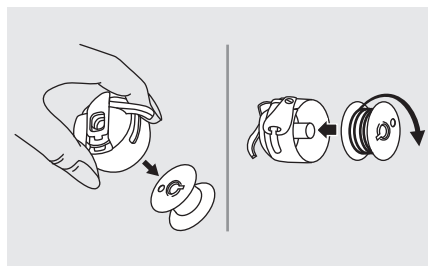

Odnímate cievku z krytu cievky.

Kryt cievky držte jednou rukou. Cievku vložte tak, aby niť išla v smere proti hodinovým ručičkám (šípka).

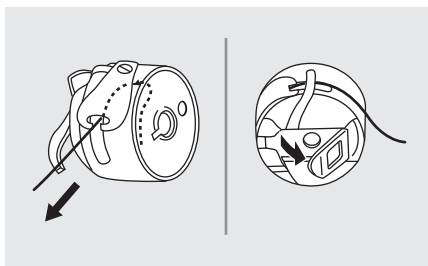

Niť pretiahnite cez výrez a popod ručičku.

Ponechajte 15 cm kúsok nite.

Dbajte na to, aby ručička krytu cievky pasovala na miesto v hornej drážke podľa zobrazenia.

Vkladanie cievky

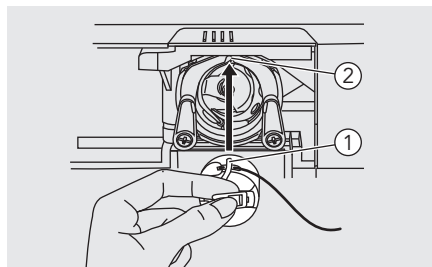

- ① Ručička krytu cievky
- ② Drážka

Podržte puzdro cievky pomocou sklopenej západky.

➔ **Poznámka:**

Ak sa kryt cievky neumiestni správne späť do prístroja, vypadne z puzdra hneď po začatí šitia.

Navliekanie hornej nite

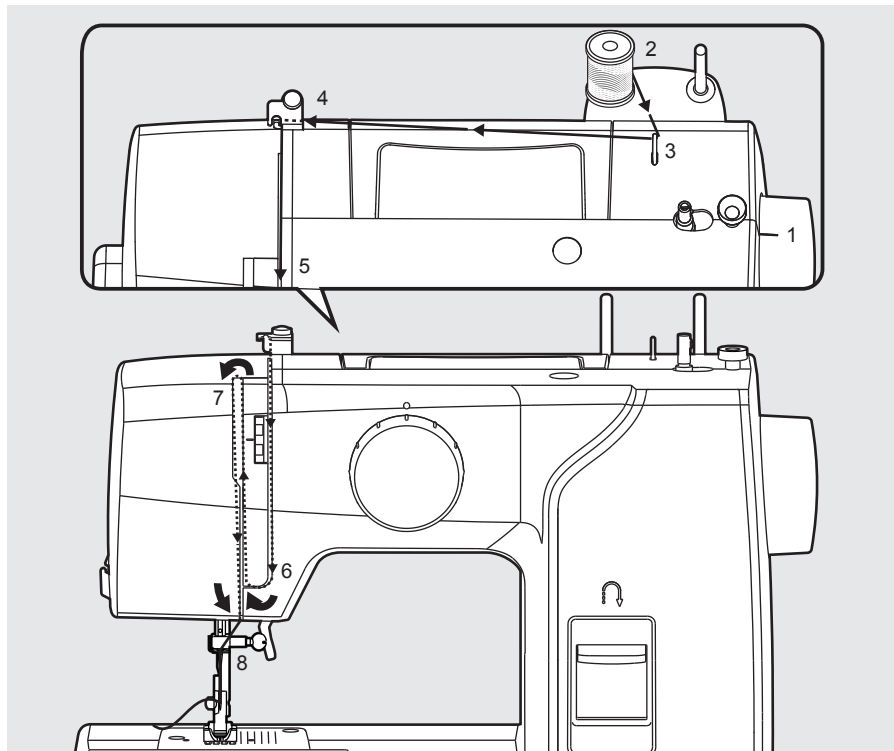

➔ Upozornenie:

Navliekanie je dôležité vykonať správne, inak to môže spôsobiť problémy pri šití.

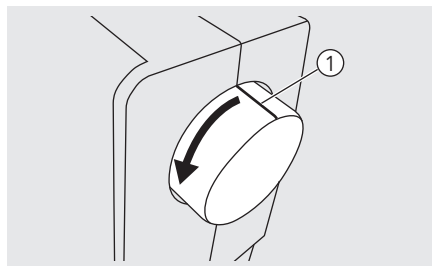

1. Ihlu zdvihnite do najvyššej polohy otočením ručného kolieska smerom k sebe (proti smeru hodinových ručičiek) tak, aby značka na ručnom koliesku smerovala priamo nahor. Zdvihnite prítlačnú pátku na uvoľnenie kotúčov napínania.

① Značka na ručnom koliesku

Navliekanie hornej nite

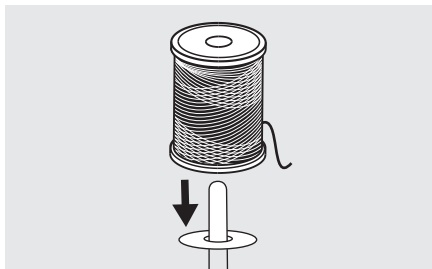

2. Niť a držiak kotúľky umiestnite na kolík kotúľky.

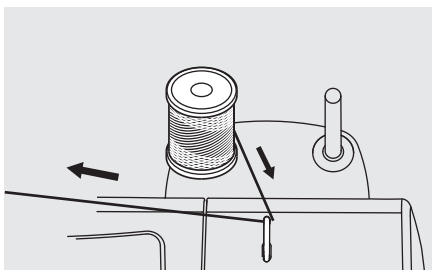

3. Niť vyťahnite z navijania cez horné vedenie nite.

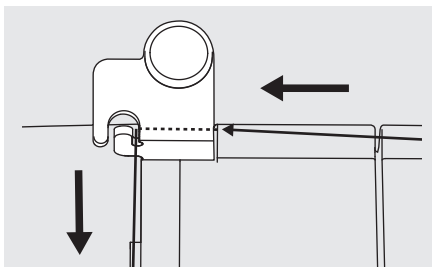

4. Ved'te niť okolo vedenia nite podľa zobrazenia.

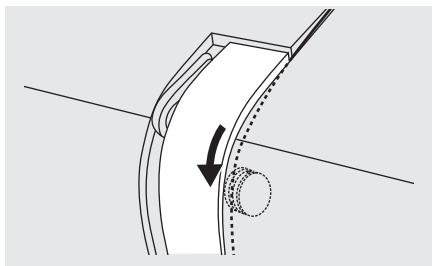

5. Modul napnutia navlečte pretiahnutím nite pomedzi strieborné kotúče.

Navliekanie hornej nite

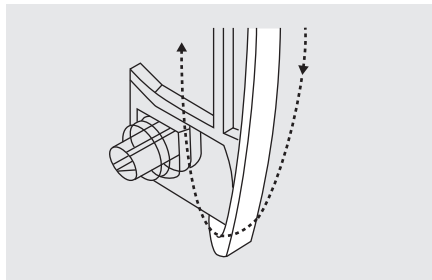

6. Potom dole a okolo držiaka vratnej pružiny.

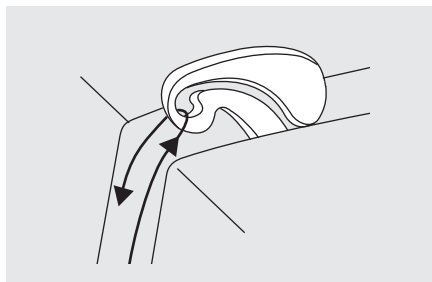

7. Na konci tohto pohybu pretiahnite niť sprava doľava cez očko navíjacej páky a potom opäť nadol.

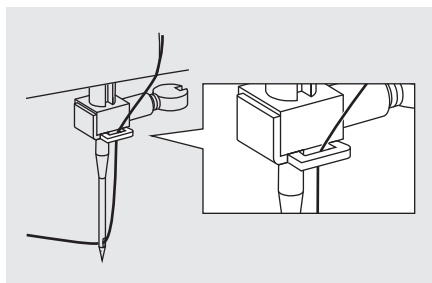

8. Teraz niť pretiahnite za tenký drôt vedenia svorky ihly. Koniec nite potiahnite cez ihlu spredu dozadu a vytiahnite asi 10 cm nite. Na navliečenie nite použite navliekadlo nite.

Zdvihnutie nite cievky

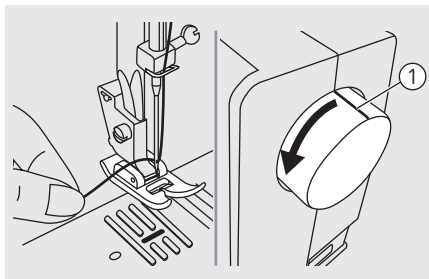

Hornú niť podržte ľavou rukou. Ručné koliesko otočte smerom k sebe (proti smeru hodinových ručičiek) jeho znížením, potom zdvihnite ihlu.

① Značka na ručnom koliesku

➔ Poznámka:

Ak je ťažké zdvihnúť niť cievky, uistite sa, či niť nie je zaseknutá v sklopnom kryte alebo šijacom stolíku.

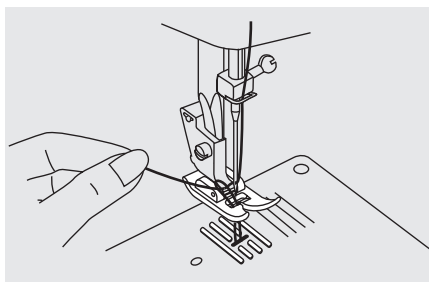

Jemne potiahnite za hornú niť, aby ste niť cievky privedli nahor cez otvor stehovej dosky.

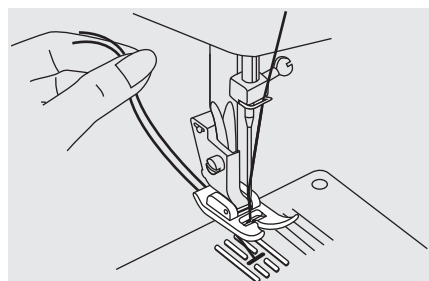

Obe nite položte dozadu pod prítláčnú pätku.

Výmena ihly

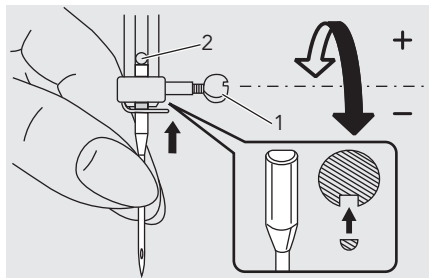

⚠ Upozornenie:

Pri vykonávaní všetkých vyššie uvedeníých činností hlavný spínač prepnite do polohy („O“)!

Ihlu meňte pravidelne, najmä ak vykazuje znaky opotrebovania alebo spôsobuje problémy.

Ihlu vkladajte podľa zobrazených pokynov.

1. Ručné koliesko otočte smerom k sebe (proti smeru hodinových ručičiek) znížením, potom zdvihnite ihlu. Na vybratie ihly otočte skrutku svorky ihly proti smeru hodinových ručičiek. Rovná strana drieku musí byť umiestnená smerom dozadu.
2. Ihlu zasuňte nahor, pokiaľ to ide. Potom utiahnite svorku ihly.



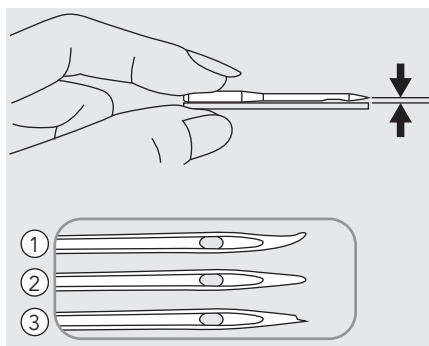

Ihly musia byť v bezchybnom stave.



Môžu nastať problémy s:

- ① ohnutými ihlami
- ② tupými ihlami
- ③ Poškodenými miestami

Zhodná ihla/látka/niť

VEĽKOSŤ IHLY	LÁTKY	NIŤ
9 – 11 (65 – 75) 	Ľahké látky: tenká bavlna, voál, serž, hodváb, mušelín, bavlnená tkanina, trikot, džersej, krep, tkaný polyester, látky na výrobu košieľ a blúzok.	Ľahká niť na bavlnu, nylon, polyester alebo bavlnu obalenú polyesterom.
11 – 14 (80 – 90) 	Stredné látky: bavlna, satén, kettlecloth, plachtovina, dvojité pleteniny, ľahké vlnené látky.	Väčšina predávaných nití má strednú veľkosť a je vhodná na tieto látky a veľkosti ihlíc.
14 (90) 	Látky strednej váhy: bavlnená plachtovina, vlnené, ťažšie pleteniny, froté, riflovina.	Na dosiahnutie najlepších výsledkov používajte polyesterové nite na syntetické materiály a bavlnené na prirodzene tkané látky.
16 (100) 	Ťažké látky: plátno, vlna, vonkajšie plachty a prešívané látky, riflovina, čalúnický materiál (ľahký až stredný).	Na vrch aj spodok vždy používajte rovnakú niť.

Upozornenie:

- Všeobecne platí, že na šitie jemných látok sa používajú jemné návleky a ihly, a na šitie ťažších látok sa používajú silnejšie návleky a ihly.
- Vždy otestujte veľkosť návleku a ihly na malom kúsku látky, ktorá bude použitá na šitie.
- Na ihlu a cievku použite rovnaký návlek.
- Na jemné alebo elastické látky použite stabilizátor a umiestnite podklad, a vyberte správnu pätku šijacieho stroja.
- Odporúča sa, aby sa ihla 90/14 používala pri vyšívaní na ťažkých látkach alebo na stabilizáciu výrobkov (napríklad riflovina, nadýchaná pena atď.). Ihla 75/11 sa môže ohnúť alebo zlomiť, čo môže viesť k úrazu.
- Pri priehľadnej nylonovej niti vždy používajte ihlu 90/14 – 100/16. Rovnaká niť sa zvyčajne používa na niť cievky a horné navliekanie.

Zmena prítlačnej pätky

Upozornenie:

Pri vykonávaní všetkých nižšie uvedených činností hlavný spínač prepnite do polohy („O“)!

Odnímanie prítlačnej pätky

Zdvihnute prítlačnú pätku.

Zatlačte prítlačnú pätku na jej uvoľnenie z výrezu.

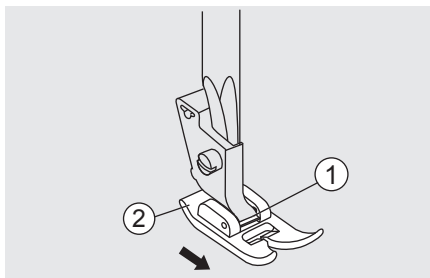

- ① výrez
- ② prítlačná pätká

Pripojenie prítlačnej pätky

Kolík prítlačnej pätky namontujte do výrezu držiaka prítlačnej pätky.

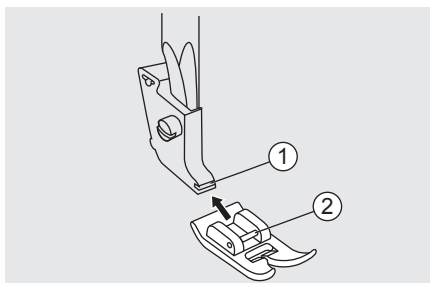

- ① výrez
- ② Kolík

Odnímanie a pripojenie držiaka prítlačnej pätky

Zdvihnutie tyčky prítlačnej pätky. Držiak prítlačnej pätky zarovnajete s dolnou ľavou stranou prítlačnej tyčky. Podržte držiak prítlačnej pätky, potom skrutkovačom pritiahnite skrutku.

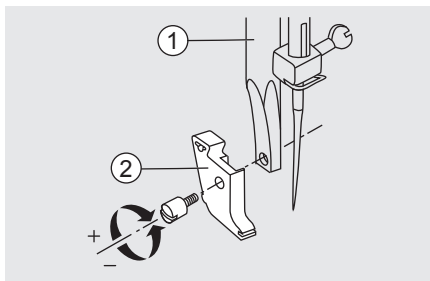

- ① Tyčka prítlačnej pätky
- ② Držiak prítlačnej pätky

Dvojkrokový zdvíhač prítlačnej pätky

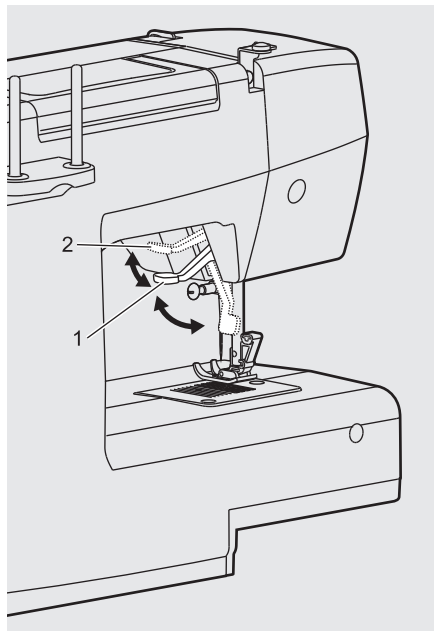

1. Zdvíhačom prítlačnej pätky sa zdvíha a znižuje vaša prítlačná pätká.
2. Pri šití viacerých vrstiev alebo hrubých látok sa prítlačná pätká môže zdvihnúť na druhú úroveň na jednoduché polohovanie práce.



Upozornenie:

Ihla musí byť vždy v najvyššej polohe.

Napnutie nite

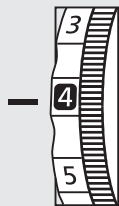

- Základné nastavenie napnutia nite: „4“
- Na zvýšenie napnutia otočte regulátor nahor na ďalšie číslo. Na zníženie napnutia otočte regulátor nadol na ďalšie číslo.
- Správne nastavenie napnutia je dôležité na správne šitie.
- Pri všetkých dekoratívnych šitiach vždy dosiahnete krajší steh a menej vrásnenia látky, ak sa horná niť ukazuje na spodnej strane vašej látky.
- Neexistuje žiadne jednotné nastavenie napnutia vhodné na všetky funkcie stehov a látky.

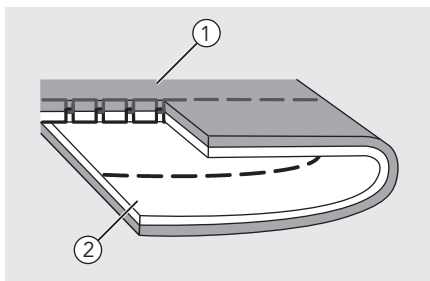

Normálne napnutie nite na šitie rovným stehom.

- ① Povrch
- ② Opačná strana
- ③ Horná niť
- ④ Niť cievky

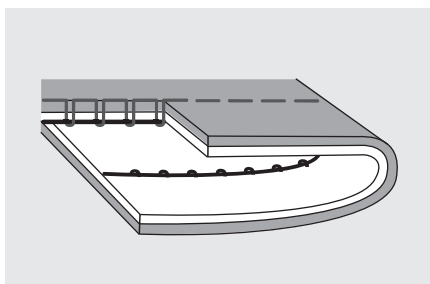
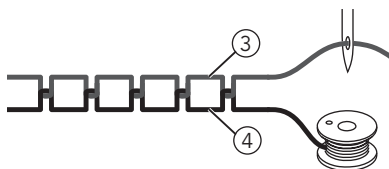

Napnutie nite je príliš voľné na šitie rovným stehom. Regulátor otočte na vyššie číslo.



Napnutie nite

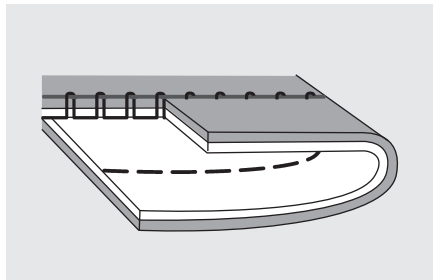

Napnutie nite je príliš pevné na šitie rovným stehom. Regulátor otočte na nižšie číslo.

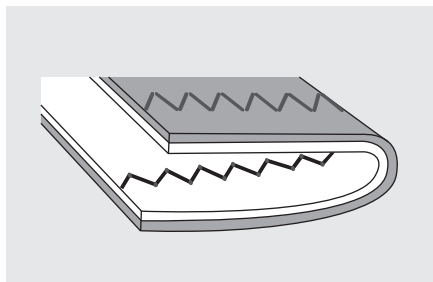

Normálne napnutie nite na kľukaté a dekoratívne šitie.

Správne napnutie nite je vtedy, ak sa malý počet hornej nite zjavuje na spodnej strane látky.



Ako si vybrať svoj vzor

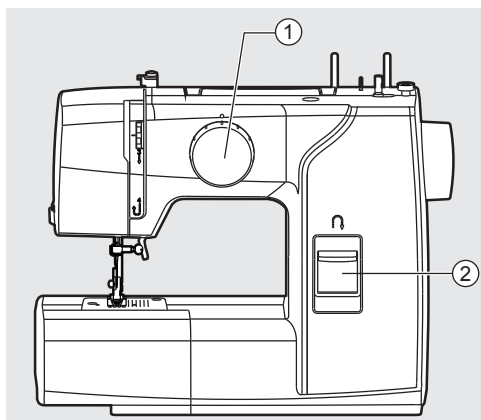

Ak chcete vybrať steh, jednoducho otočte regulátorom na výber vzoru. Regulátor na výber vzoru môžete otáčať oboma smermi.

Na rovný steh vyberte vzor „|||“ pomocou regulátora na výber vzoru.

Na kľukatý steh vyberte vzor „www“ pomocou regulátora na výber vzoru.

- ① Spätná páka
- ② Regulátor na výber vzoru

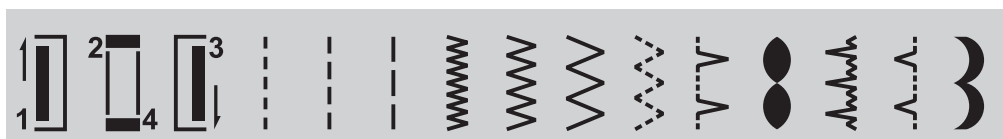

Užitočné zručnosti

Rôzne spôsoby na dosiahnutie lepších výsledkov pri vašich projektoch šitia sa opisujú nižšie. Pri šití svojich projektov si pozrite tieto rady.

Musí sa ušit' skúšobný kus látky, pretože v závislosti od použitého typu látky a stehu sa nemusia dosiahnuť požadované výsledky.

Pri skúšobnom šití použite kus látky a niť, ktoré sú rovnaké ako tie, ktoré používate na svoj projekt, a skontrolujte napnutie nite.

Keďže výsledky sa líšia v závislosti od typu stehu a počtu vrstiev šitej látky, urobte skúšobné šitie za rovnakých podmienok, ktoré použijete pri svojom projekte.

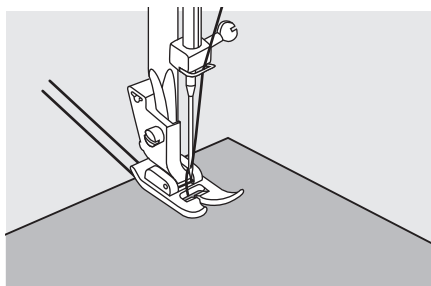

Začiatok šitia

Zdvihnite prítlačnú pätku a látku umiestnite pod ňu.

Ihlu spustite do látky.

Spustite prítlačnú pätku a nite zarovnajte dozadu. Zatlačte nožné ovládanie.

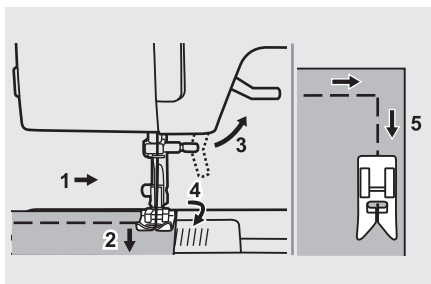

Šitie rohov

1. Šijací stroj zastavte, keď dosiahnete roh.
2. Ihlu spustite do látky.
3. Zdvihnite prítlačnú pätku.
4. Ihlu použite ako otočný bod a látku potočte.
5. Spustite prítlačnú pätku a pokračujte v šití.

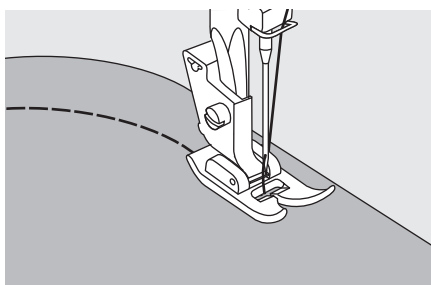

Šitie oblúkov

Mierne zmeňte smer šitia na šitie okolo ohybu.

Užitočné zručnosti

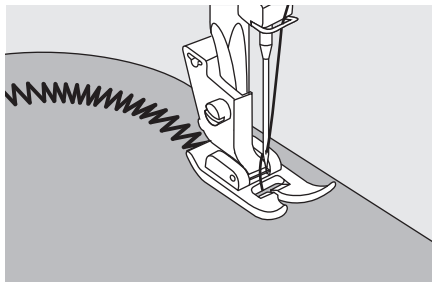

Pri šití pozdĺž oblúku s použitím kľukového stehu vyberte kratšiu dĺžku stehu v záujme dosiahnutia precíznejšieho stehu.

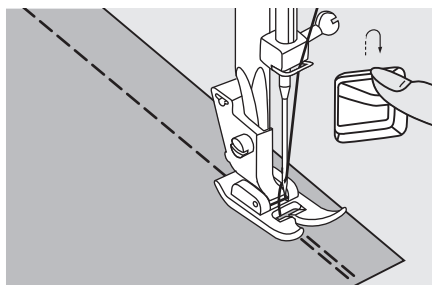

Obrátený

Spätné stehovanie sa používa na zaisťenie nití na začiatku a na konci švu.

Zatlačte na páku spätného šitia a ušite 4 – 5 stehov.

Prístroj bude šiť dopredu po uvoľnení tlačidla.

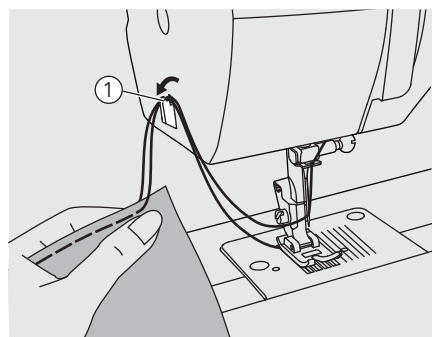

Rezanie nite

Navíjaciu páku na niť privedte do najvyššej polohy, zdvihnite prítlačnú pätku a vyberte látku.

Obe nite prevedte na stranu čelnej dosky a do odrezávača nite. Nite potiahnite nadol a prerežte ich.

① Odrezávač nite

Užitočné zručnosti

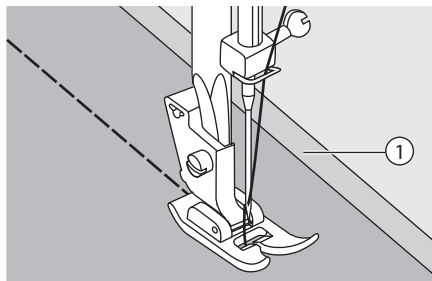

Šitie tenkých látok

Pri šití tenkých látok stehovanie môže stratiť zarovnanie alebo látka nemusí byť podávaná správne. V takom prípade podložte pod látku tenký papier alebo stabilizačný materiál a zošite ich spolu s látkou. Po dokončení šitia odtrhnite všetok nadbytočný papier.

- ① Stabilizačný materiál alebo papier

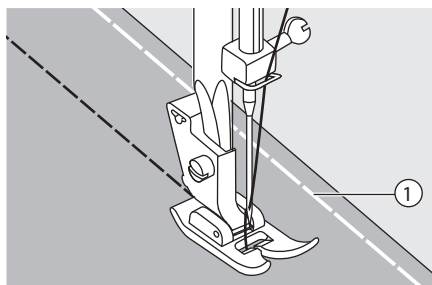

Šitie pružných látok

Kusy látky zošite dokopy, a potom šite bez napínania látky.

- ① Zošívanie

Rovné stehy

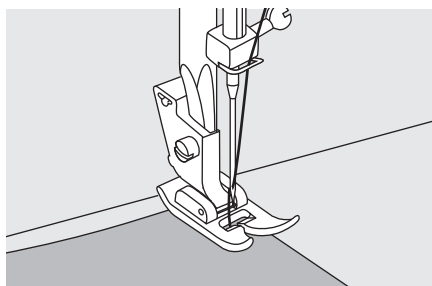

Na začiatok šitia prístroj nastavte na rovný steh.

Látku umiestnite pod prítlačnú pätku so zarovnaným okrajom látky s požadovaným vedením švu na ihlovej doske.

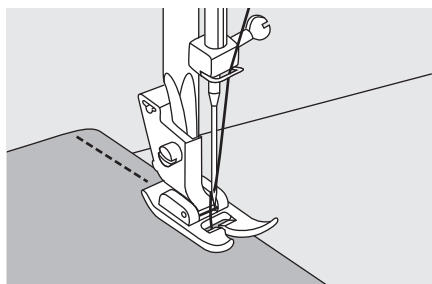

Spustite zdvíhač prítlačnej pätky, a potom zatlačte na nožné ovládanie na začatie šitia.

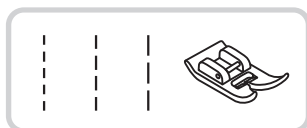

3-krokový kľukatý



Šitie čipky a gumičky, zašívanie, štopkanie, spevňovanie okrajov.

Prístroj nastavte podľa zobrazenia.

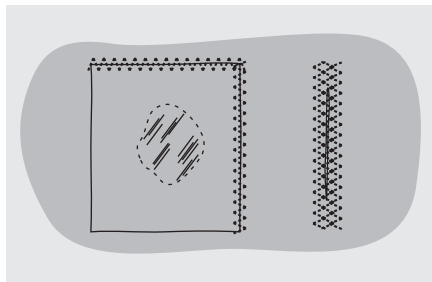

Záplatu dajte na miesto. Dĺžku stehu je možné skrátiť na vytvorenie veľmi blízkych stehov.

Pri plátaní dier sa odporúča použiť kus podkladovej látky na vystuženie. Hustota stehov sa môže meniť nastavením dĺžky stehu. Najprv šite cez stred a potom prekryte po oboch stranách. V závislosti od typu látky a poškodenia ušite od 3 do 5 riadkov.

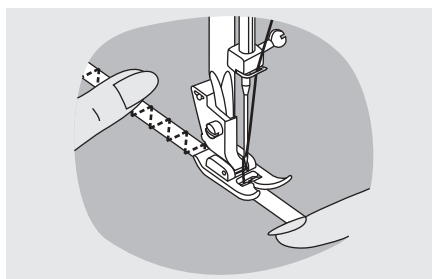

Šitie gumičky

Gumičku umiestnite na látku.

Počas šitia napínajte gumičku pred aj za prítlačnou pätkou podľa zobrazenia.

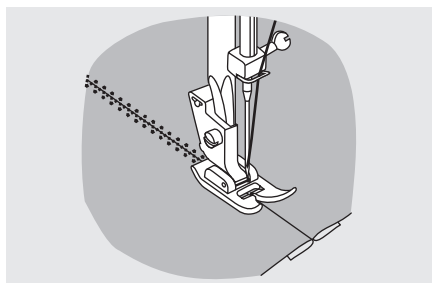

Spájanie látok

Elastický steh sa môže použiť na spojenie dvoch kusov látok dokopy a je veľmi efektívny pri šití pletených látok. V prípade použitia nylonovej nite steh nebude viditeľný.

Okraje oboch látok dajte dokopy a vycentrujte ich pod prítlačnou pätkou.

Zošite ich dokopy pomocou elastického stehu, dbajte na to, aby boli okraje oboch látok blízko pri sebe podľa zobrazenia.

Obnitkovacie stehy

Šitie obnitkovacích stehov pozdĺž okraja látky bráni jej strapkaniu.



Používanie viacúčelovej pätky

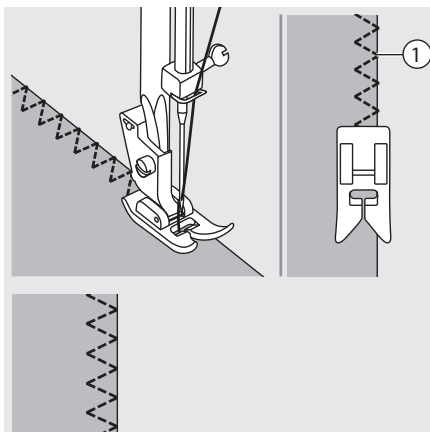

Zmeňte prítlačnú pätku na viacúčelovú pätku.

Šitie obnitkovania pozdĺž okraja látky tak, aby ihla klesala za okraj látky na pravej strane.

- ① Bod klesania ihly

Slepý steh

Spodok sukni a nohavíc zaistíte slepým stehom, tento steh bude šiť bez toho, aby bol steh viditeľný na pravej strane látky.

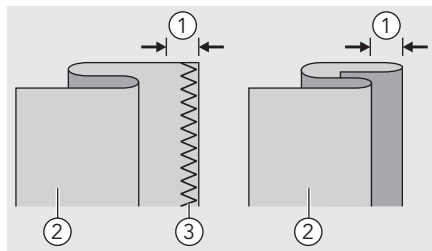
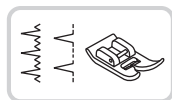

⋈⋈⋈ Slepý steh na pružné látky.

⋈⋈⋈ Slepý steh na pevné látky.

Látku preložte podľa zobrazenia so zadnou stranou nahor.

Najprv spravte obnitkovací steh podľa zobrazenia na ľavom obrázku.

⚠ Upozornenie:

Šitie slepého stehu si vyžaduje prax. Vždy urobte najprv skúšku šitia.

- ① 5 mm
- ② Opačná strana
- ③ Obnitkovací steh

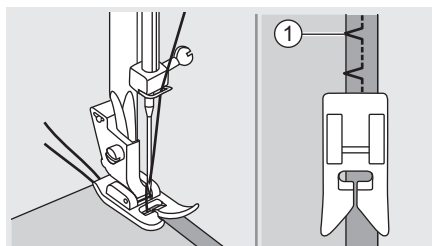

Látku umiestnite pod pätku. Ručné koliesko otočte dopredu, kým sa ihla neprehodí úplne doľava. Mala by prepichnúť len záhyb látky.

- ① Bod klesania ihly

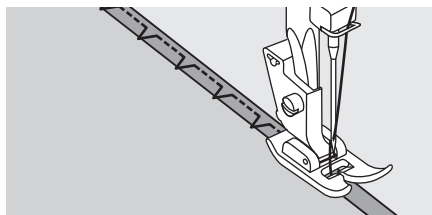

Šite pomaly a látku ved'te opatrne pozdĺž okraja vodidla.

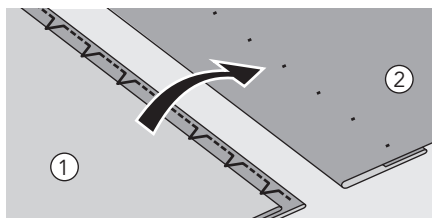

Látku obráťte.

- ① Opačná strana
- ② Pravá strana

Steh na gombíkové dierky

Gombíkové dierky sa môžu prispôbiť veľkosti gombíka.

V prípade pružných alebo tenkých látok sa odporúča používať stabilizátor na lepšiu úpravu gombíkového dierky.

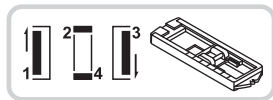

Upozornenie:

Pred šitím gombíkového dierky v rámci vášho projektu si to precvičte na útržku rovnakého typu látky.

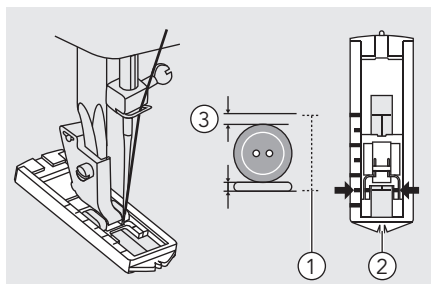

- Zmerajte priemer a hrúbku gombíka a pridajte 3 mm (1/8 palca) na hrubý steh s cieľom získať správnu dĺžku gombíkového dierky, veľkosť gombíkového dierky si naznačte na látke.
- Látku umiestnite pod pätku tak, aby bola značka na pätku na gombíkové dierky zarovnaná so začiatočným bodom na látke. Pätku spustite tak, aby bola stredová čiara gombíkového dierky označená na látke zarovnaná so stredom pätky na gombíkové dierky.

- ① Veľkosť gombíkového dierky
- ② Stred pätky na gombíkové dierky
- ③ 3 mm (1/8 inch)

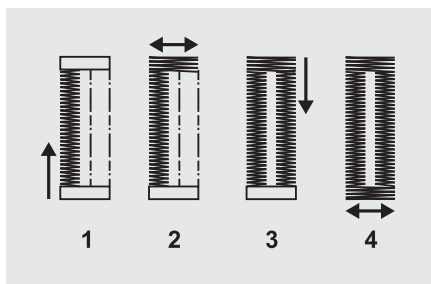

Dodržiavajte 4-krokovú postupnosť pri zmene z jedného kroku na iný pomocou regulátora na výber vzoru. Pri prechode z kroku na krok v rámci procesu na gombíkové dierky sa uistite, či je ihla pred otočením regulátora na výber vzoru na ďalší krok zdvihnutá. Dbajte na to, aby ste pri krokoch 2 a 4 neušili priveľa stehov. Použite švový rozparovač a vyrežte otvor gombíkového dierky z oboch strán do stredu.

Rady:

- Mierne znížte pnutie horného návleku a dosiahnete tak lepšie výsledky.
- Použite podloženie jemnej alebo elastickej látky.
- Pri pružných alebo pletených látkach je vhodné používať pevnú niť alebo šnúru.

Steh na gombíkové diery

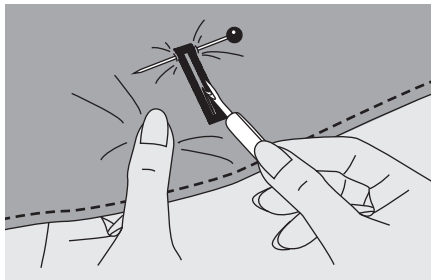

Opatrne vyrežte stred gombíkovej diery tak, aby ste neprezekali žiadne stehy na niektorej strane. Použite kolík na gombíkové diery tak, aby ste neprezekali priveľa stehov.

Upozornenie:

Pri rezaní gombíkovej diery pomocou švového rozparovača nedávajte svoje ruky do smeru rezania, inak si môžete spôsobiť zranenie.

Vytváranie gombíkových dierok na pružných látkach

Pri šití gombíkových dierok na pružnej látke zachyťte pod pätku na gombíkové diery pevnú niť alebo šnúru.

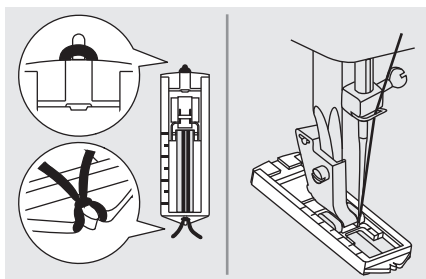

Pripevnite pätku na gombíkové diery a zachyťte lemovaciu niť na zadnú stranu prítlačnej pätky.

Oba konce lemovacej nite privedzte do prednej časti pätky a vložte ich do drážok, potom ich tam dočasne zviažte. Spustíte prítlačnú pätku a začnete šiť.

Kľukatenie nesmie nikdy šiť cez pevnú niť alebo šnúru.

Po dokončení šitia lemovaciu niť jemne potiahnite na odstránenie prípadných uvoľnení, potom podstrihnite nadbytočné časti.

Upozornenie:

Na zadnej strane látky sa odporúča použiť vložku.

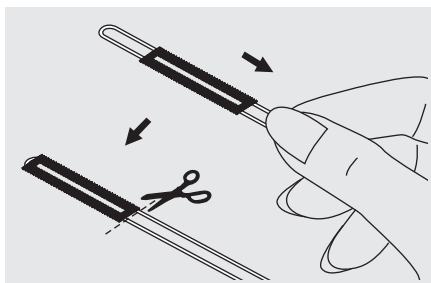

Šitie gombíkov

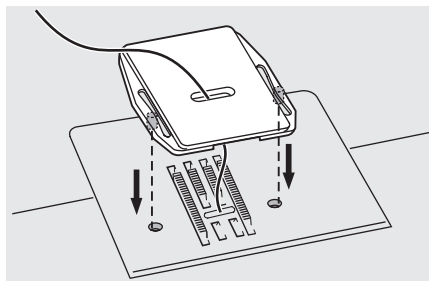
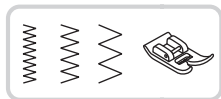

Montáž zašívacej dosky.

Látku umiestnite pod pätku. Zarovnajte dva otvory gombíka s drážkou prítlačnej pätky a spustíte ju, aby bezpečne držala gombík.

Otočte ruční koliesko, aby ste skontrolovali, či ihla vchádza presne do ľavej aj pravej dierky gombíka.

Uistite sa, či ihla nevráťa počas šitia do gombíka, inak sa ihla môže zlomiť.

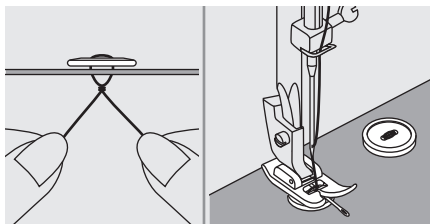

Pomaly ušite približne 10 stehov.

Zdvihnite pätku a odstrihnite zvyšné nite asi 10 cm od látky.

Potiahnite koniec hornej nite na zadnú stranu látky, potom ju uviažte o nit cievky. Ak je potrebný driek (napr. šitie na kabáty alebo bundy), zašívaciu ihlu umiestnite na vrch gombíka a šite.

Pri gombíkoch so 4 dierkami šite najprv cez predné dve dierky, posuňte trochu dopredu, a potom šite cez zadné dve dierky.

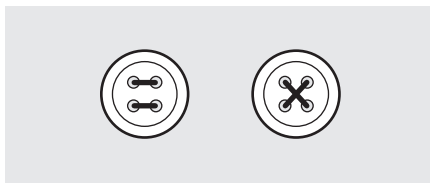

Odnímanie zašívacej dosky.

Vkladanie zipsu

Táto pätko sa môže nastaviť na šitie na každej strane zipsu, okraj pätky vedie zips na zaistenie rovného umiestnenia.

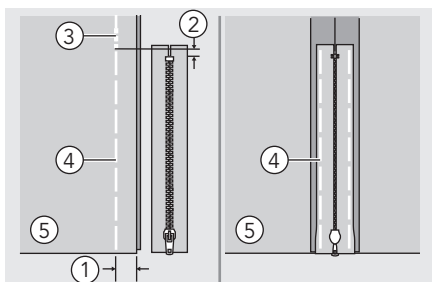
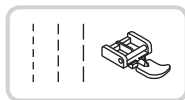

⚠ Upozornenie:

Pätko na zipsy sa má používať iba na šitie rovných stehov. Pri šití iných vzorov sa môže stať, že ihla narazí do prítlačnej pätky a zlomí sa.

Vloženie stredového zipsu

- Dajte pravé strany látky dokopy. Ušite spodný šev 2 cm od pravého okraja spodnej konečnej polohy zipsu. Ušite niekoľko stehov späťne na zaistenie. Zvýšte dĺžku stehu na maximum, nastavte napnutie pod 2 a zošívajte zostávajúcu dĺžku látky.
- Zatlačením roztvorte prídavok švu. Čelnú stranu zipsu položte na prídavok švu so zubmi voči línii švu. Zošívajte pásku zipsu.

- ① 2 cm
- ② 5 mm
- ③ Späťné stehy
- ④ Zošívacie stehovanie
- ⑤ Opačná strana

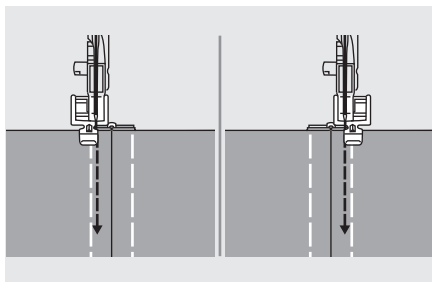

- Pripevnite pätko na zipsy. Pripevnite pravú stranu kolíka prítlačnej pätky k držiaku, ak šijete ľavú stranu zipsu.
- Pripevnite ľavú stranu kolíka prítlačnej pätky k držiaku prítlačnej pätky, ak šijete pravú stranu zipsu.

Vkladanie zipsu

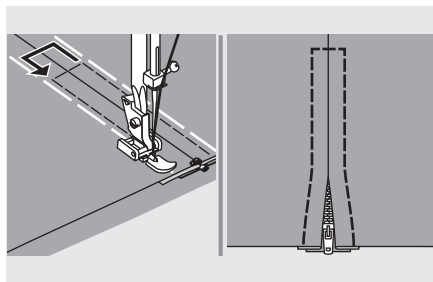

- Stehovanie okolo zipsu.



Upozornenie:

Počas šitia dbajte na to, aby sa ihla nedotkla zipsu, inak sa ihla môže ohnúť alebo zlomiť.

- Odnímte stehovku a zatlačte.

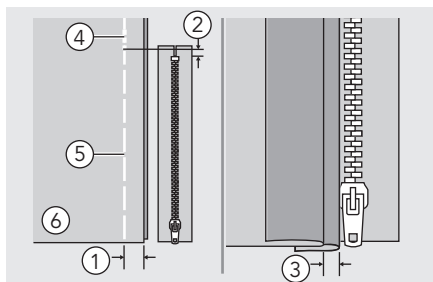

Vkladanie bočného zipsu

- Dajte pravé strany látky dokopy. Ušite spodný šev 2 cm od pravého okraja spodnej konečnej polohy zipsu. Ušite niekoľko stehov spätne na zaistenie. Zvýšte dĺžku stehu na maximum, nastavte napnutie pod 2 a zošite zostávajúcu dĺžku látky.
- Preložte späť na ľavý prídavok švu. Otočte pod pravým prídavkom švu na vytvorenie 3 mm prehýbu.

- ① 2 cm
- ② 5 mm
- ③ 3 mm
- ④ Spätne stehy
- ⑤ Zošívacie stehovanie
- ⑥ Opačná strana

Vkladanie zipsu

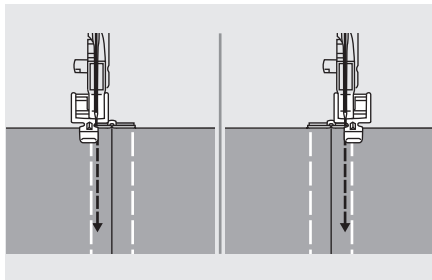

- Pripevnite pätku na zipsy. Pripevnite pravú stranu kolíka prítlačnej pätky k držiaku, ak šijete ľavú stranu zipsu. Pripevnite ľavú stranu kolíka prítlačnej pätky k držiaku prítlačnej pätky, ak šijete pravú stranu zipsu.
- Prišite zips ku kusu látky s dodatočnými 3 mm (1/8 palca), počnúc od spodnej časti zipsu. Po asi 5 cm (2 palcoch) od konca zipsu zastavte šijací stroj so spustenou ihlou (v látke), zdvihnite páku prítlačnej pätky, a potom otvorte zips a pokračujte v šití.

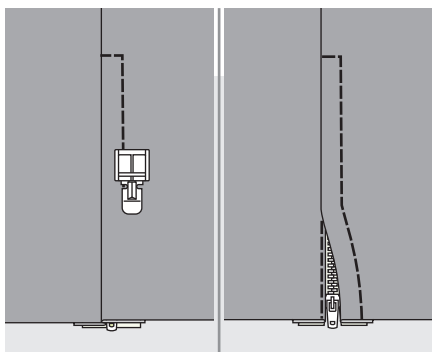

- Pravú stranu látky obráťte, urobte steh cez spodný koniec a pravú stranu zipsu.
- Zastavte asi 5 cm (2 palce) od vrchu zipsu. Odnímate stehovku a otvorte zips. Zostehujte zostávajúci šev.

Riasenie

Ideálne na odevy aj domáce dekorácie. Najlepšie funguje pri tenkých až stredne ťažkých látkach.

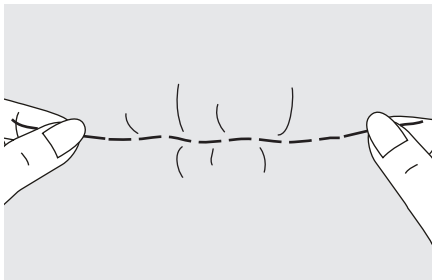
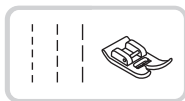

- Regulátor na výber vzoru nastavte na rovný steh.
- Uvoľnite napnutie hornej nite tak, aby spodná niť ležala na odvrátenej strane materiálu.
- Ušite jeden riadok (alebo viacero riadkov) rovných stehov.
- Potiahnite dolné nitky na nazbieranie materiálu.

Bezpochybové zašívanie, vyšívanie a monogramovanie

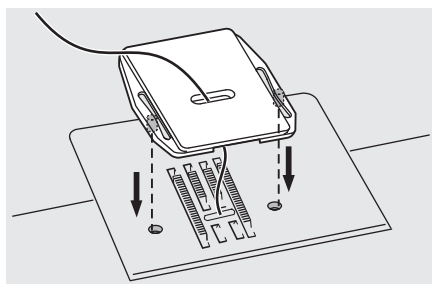

Montáž zašívacej dosky.

Zašívanie

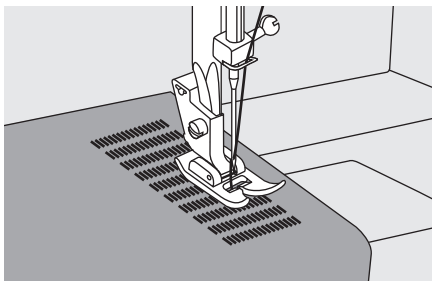
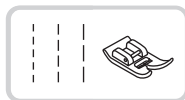

- Regulátor stehov otočte na rovný steh, vycentrujte polohu ihly.
- Látku na vyšívanie umiestnite pod prítlačnú pätku spolu s používanou podkladovou látkou.
- Spustíte prítlačnú pätku a šite striedavo dopredu a späť s použitím páky.
- Tento pohyb opakujte, pokiaľ sa vyšívaná oblasť nevyplní rovnými stehmi.

Pokyny k spätnému šitiu, pozri stranu 27.

Bezpochybové zašívanie, vyšívanie a monogramovanie

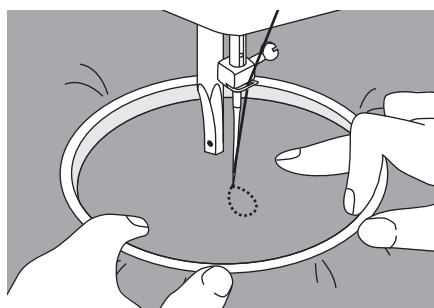
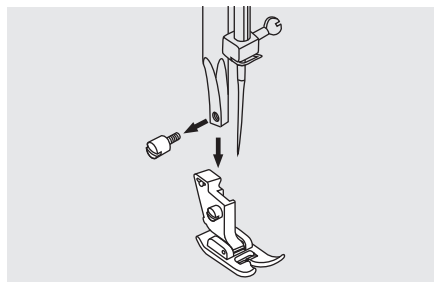

Príprava na vyšívanie a monogramovanie

- * Vyšívacia obruč nie je súčasťou prístroja.
- Montáž zašívacej dosky, pozri stranu 35.
- Odoberte prítlačnú pätku a zdvihač prítlačnej pätky.
- Nakreslite požadovaný nápis alebo ná-kres na pravú stranu látky.
- Látku natiahnite na vyšívaciu obruč čo najpevnejšie.
- Látku umiestnite pod ihlu. Uistite sa, či je tyčka prítlačnej pätky dole vo svojej najnižšej polohe.
- Otočte balančné koliesko k sebe na pretiahnutie spodnej nite cez látku. Ušite niekoľko stehov v začiatočnom bode.
- Obruč pridržiavajte palcom a ukazovákom oboch rúk, pričom materiál pritláčajte prostredníkom a podopierajte vonkajšok obruče pomocou malíčka.

➔ Výstraha:

Prsty držte mimo pohyblivých častí a najmä ihiel.

Bezpohybové zašívanie, vyšívanie a monogramovanie

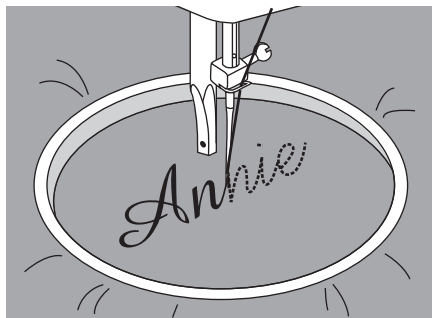

Monogramovanie

Montáž zašívacej dosky, pozri stranu 35.

Šíte za stálej rýchlosti a vyšívaciu obruč posúvajte pomaly pozdĺž nápisu.

Po dokončení písmena ho zaistíte upevňovacími stehmi na konci formy.

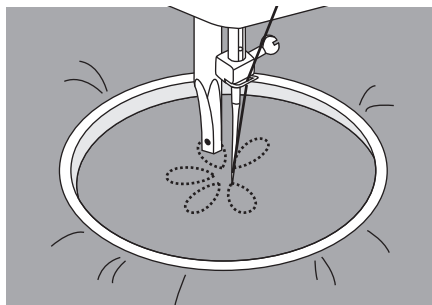

Vyšívanie

Montáž zašívacej dosky, pozri stranu 35.

Spravte stehy pozdĺž obrysu formy posúvaním vyšívacej obruče. Dbajte na udržiavanie rovnakej rýchlosti.

Formu vyplňte od obrysu smerom dovnútra. Stehy udržiavajte blízko vedľa seba.

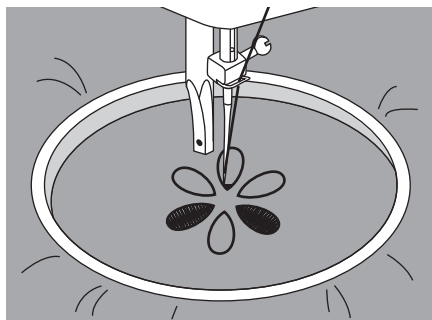

Dlhšie stehy získate rýchlejšim posúvaním obruče a kratšie stehy posúvaním obruče pomalšie.

Zaistite upevňovacími stehmi na konci formy.

Nášivka

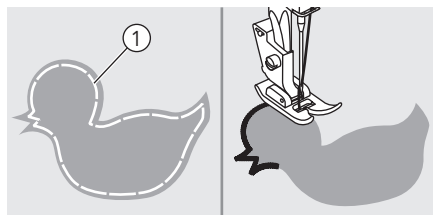

Vyrežte formu nášivky a našite ju na látku.

Šite pomaly okolo okraja formy.

① Zošívanie

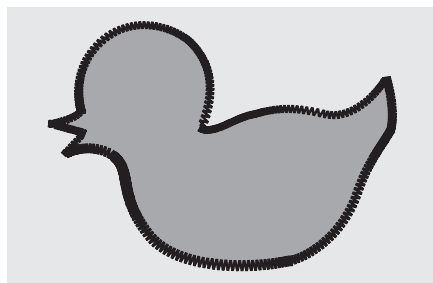

Orežte nadmerný materiál z vonkajšej strany stehovania. Dbajte na to, aby ste neprestrihli žiadne stehy.

Odnímte stehovku.

Vrúbkované stehovanie

Vlnovitý opakovaný vzor, ktorý vyzerá ako mušle, sa nazýva „vrúbkovanie“. Používa sa na dekoráciu golierov blúzok a okraje výrobkov pletenia.



Naberací steh

Použite ľahkú látku (napríklad trikot).
Preložte a zostehujte šikmo.

Keď ihla preskočí doprava, nechajte ju iba prejsť preloženým okrajom látky.

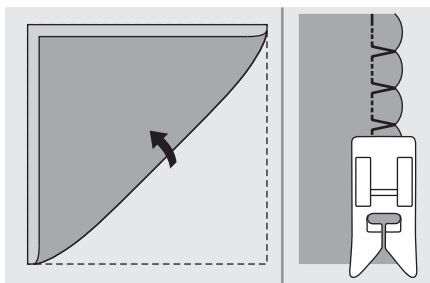

Po stehovaní látku rozložte a prežehlite naberanie dorovna na jednej strane.

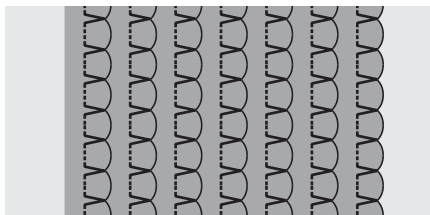

Vrúbkované stehovanie

Spravte steh pozdĺž okraja látky a dbajte na to, aby ste nešili priamo na okraji látky.

Na dosiahnutie lepšieho výsledku naneste škrob v spreji na látku a pred jej šitím ju prežehlite.

Opatrne zastrihnite pozdĺž stehov, aby ste neprestrihli stehy.

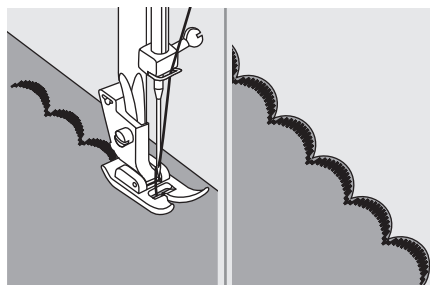

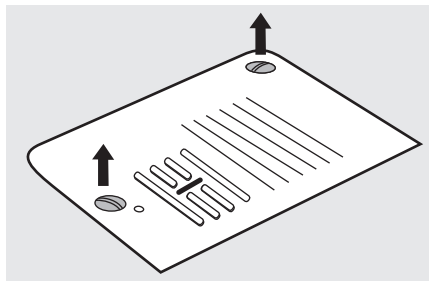

⚠ Upozornenie:

Pri čistení musí byť prístroj vždy odpojený od zdroja napájania.

Odnímate stehovú dosku:

Ručné koliesko otáčajte, pokiaľ sa ihla úplne nezdvihne. Otvorte sklopný predný kryt a odkrúťte skrutku ihlovej dosky pomocou skrutkovača.

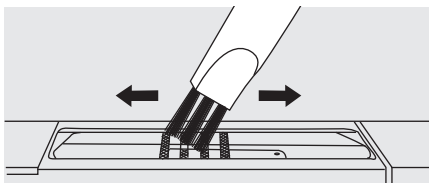

Čistenie podávača:

Podávač a kryt cievky čistite pomocou kefy.

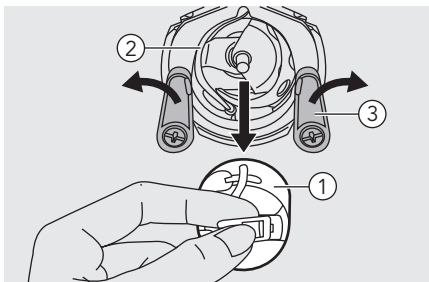

Čistenie a mazanie háku:

Chumáčiky látky a nite sa musia odstraňovať pravidelne.

Odnímate kryt cievky. Ručné koliesko otáčajte, pokiaľ drážka háku nebude v ľavej polohe. Dva zadržiavacie ramená háku zacvaknite smerom von. Odnímate kryt drážky háku aj hák a vyčistíte pomocou jemnej handričky. Namažte (1 – 2 kvapky) pomocou oleja na šijací stroj.

- ① Kryt cievky
- ② Drážka háku
- ③ Zadržiavacie ramená háku

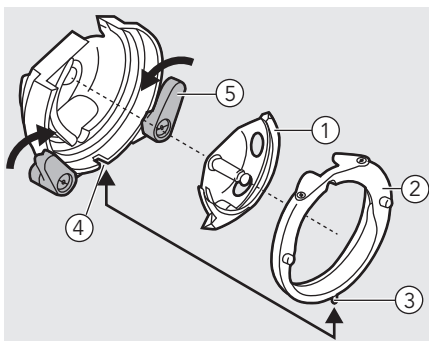

Vymeňte hák. Pripevnite kryt drážky háku a dbajte na to, aby spodný kolík pasoval do výrezu. Dva zadržiavacie ramená háku zacvaknite naspäť. Vložte kryt cievky aj cievku a vymeňte stehovú dosku.

- ① Hák
- ② Kryt drážky háku
- ③ Kolík
- ④ Drážka
- ⑤ Zadržiavacie ramená háku

Návod na odstraňovanie chýb

Pred zavolaním servisu skontrolujte tieto body. Ak problém pretrváva, obráťte sa na predajňu alebo svojho najbližšieho autorizovaného zástupcu.

Problém	Príčina	Oprava	Poznámka
Horná niť sa pretrhla	1. Prístroj nie je správne navlečený.	1. Prístroj opäť navlečte.	16-18
	2. Napnutie nite je príliš pevné.	2. Znížte napnutie nite (nižšie číslo).	24-25
	3. Niť je na ihlu príliš hrubá.	3. Vyberte väčšiu ihlu.	21
	4. Ihla nie je vložená správne.	4. Ihlu vyberte a opäť vložte (plochou stranou dozadu).	20
	5. Niť je omotaná okolo kolíka držiaka kotúčiky.	5. Odoberte kotúčik a navíňte naň niť.	11-13
	6. Ihla je poškodená.	6. Vymeňte ihlu.	20
Dolná niť sa pretrhla	1. Kryt cievky nie je vložený správne.	1. Odnímate a opäť vložte kryt cievky a potiahnite za niť. Niť by mala ísť ľahko.	14-15
	2. Kryt cievky je navlečený nesprávne.	2. Skontrolujte cievku aj kryt cievky.	11-15
Preskakovanie stehov	1. Ihla nie je vložená správne.	1. Ihlu vyberte a opäť vložte (plochou stranou dozadu).	20
	2. Ihla je poškodená.	2. Vložte novú ihlu.	20
	3. Používa sa nesprávna veľkosť ihly.	3. Vyberte ihlu vhodnú k niti.	21
	4. Päťka nie je pripevnená správne.	4. Skontrolujte ju a pripevnite správne.	22
	5. Prístroj nie je správne navlečený.	5. Prístroj opäť navlečte.	16-18
Ihla sa zlomila	1. Ihla je poškodená.	1. Vložte novú ihlu.	20
	2. Ihla nie je správne vložená.	2. Ihlu vložte správne (plochou stranou dozadu).	20
	3. Nesprávna veľkosť ihly na danú látku.	3. Vyberte ihlu vhodnú k niti a látke.	21
	4. Je pripevnená nesprávna päťka.	4. Vyberte správnu päťku.	-
	5. Skrutka svorky na ihlu je uvoľnená.	5. Na pritiahnutie skrutky použite skrutkovač.	20

Návod na odstraňovanie chýb

Problém	Príčina	Oprava	Poznámka
Ihla sa zlomila	6. Použitá prítlačná pätká nie je vhodná na typ stehu, ktorým chcete šiť.	6. Pripevnite prítlačnú pätku vhodnú na typ stehu, ktorým chcete šiť.	21-22
	7. Napnutie hornej nite je príliš pevné.	7. Uvoľnite napnutie hornej nite.	24-25
Voľné stehy	1. Prístroj nie je navlečený správne.	1. Skontrolujte navlieknutie.	16-18
	2. Kryt cievky nie je navlečený správne.	2. Kryt cievky navlečte podľa zobrazenia.	11-15
	3. Kombinácia ihly/látky/nite nie je správna.	3. Veľkosť ihly musí byť vhodná k látke a niti.	21
	4. Napnutie nite je nesprávne.	4. Napravte napnutie nite.	16-18
Nariasenie alebo zvrásnenie švu	1. Ihla je na látku príliš hrubá.	1. Vyberte jemnejšiu ihlu.	21
	2. Napnutie nite je príliš pevné.	2. Uvoľnite napnutie nite.	24-25
Vrásnenie švu	1. Napnutie nite v ihle je príliš pevné.	1. Uvoľnite napnutie nite.	24-25
	2. Niť v ihle nie je navlečená správne.	2. Prístroj opäť navlečte.	16-18
	3. Ihla je príliš silná na šitú látku.	3. Vyberte ihlu vhodnú k niti a látke.	21
	4. Ak šijete na tenkej látke.	4. Šite so stabilizačným materiálom pod látkou.	21
Vzory sú zdeformované	1. Nepoužíva sa správna prítlačná pätká.	1. Vyberte správnu pätku.	-
	2. Napnutie nite v ihle je príliš pevné.	2. Uvoľnite napnutie nite.	24-25
Prístroj sa zasekáva	1. Niť sa zaplietla.	1. Odnímate hornú niť a kryt cievky, ručné koliesko otočte dozadu a dopredu, a odstráňte zvyšky nite.	43
	2. Podávače sú zaplnené žmolkami.	2. Odnímate stehovú dosku a vyčistíte podávače.	43
Prístroj je hlučný	1. Na háčiku alebo tyčke ihly sa nahromadili chlčky alebo olej.	1. Vyčistíte háčik a podávač.	43
	2. Ihla je poškodená.	2. Vymeňte ihlu.	20
	3. Zvnútra motora vychádza slabý bzučivý zvuk.	3. Bežné.	-

Návod na odstraňovanie chýb

Problém	Príčina	Oprava	Poznámka
Prístroj je hlučný	4. Niť sa zaplietla.	1. Odnímte hornú niť a kryt cievky, ručné koliesko otočte dozadu a dopredu, a odstráňte zvyšky nite.	43
	5. Podávače sú zaplnené žmolkami.	2. Odnímte stehovú dosku a vyčistite podávače.	43
Nerovné stehy, nerovné podávanie	1. Niť nedostatočnej kvality.	1. Vyberte niť lepšej kvality.	21
	2. Kryt cievky je navlečený nesprávne.	2. Odnímte kryt cievky a niť a opäť ich vložte správne.	14-15
	3. Potiahlo sa za látku.	3. Počas šitia za látku neťahajte, jej posúvanie nechajte na prístroj.	-
Šijací stroj nefunguje	1. Prístroj nie je zapnutý.	1. Zapnite prístroj.	9
	2. Prístroj nie je zapojený.	2. Napájaciu zástrčku zapojte do sieťovej zásuvky.	9



Elektrické spotrebiče nelikvidujte ako netriedený komunálny odpad, využívajte zariadenia sa separovaný zber.

Obráťte sa na svoju samosprávu o informácie o dostupných zberných miestach.

V prípade vyhodenia elektrických spotrebičov na skládku alebo smetisko, nebezpečné látky môžu uniknúť do podzemných vôd a do potravinového reťazca, a tým poškodzovať vaše zdravie a dobré životné podmienky.

Pri výmene starých spotrebičov za nové je maloobchodní predajca zo zákona povinný prevziať váš starý spotrebič na likvidáciu minimálne bezodplatne.

