

 *texi*®

OVERLOCK & SAFETY STITCH

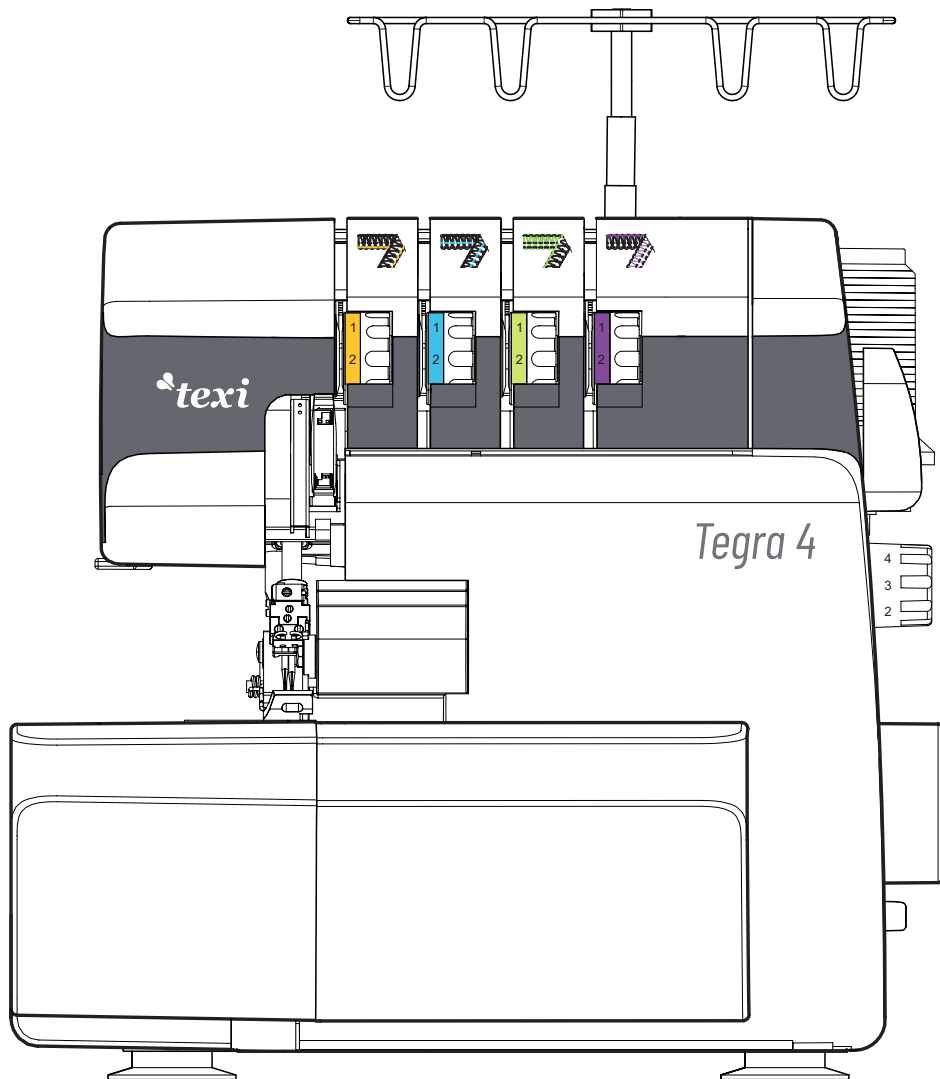

 *texi*® *Tegra 4*

CS

Uživatelský manuál

4

DŮLEŽITÉ BEZPEČNOSTNÍ POKYNY

Před použitím stroje čtěte, prosím, všechny pokyny k použití.

Pro snížení rizika zásahu el. proudem:

Nikdy neponechávejte zařízení bez dozoru, pokud je zapnuto. Vždy odpojte stroj ze zásuvky ihned po použití nebo před čištěním.

Pro snížení rizika popálení, ohně, zásahu el. proudem či zranění osob:

1. Nedovolte dětem, aby stroj používaly jako hračku. Stroj není určen pro použití dětem a osobám se sníženými schopnostmi vnímání. Nedovolte, aby byl stroj používán jako hračka. Pokud je zařízení používáno dětmi nebo v jejich blízkosti, je třeba dozoru osoby zodpovědné za jejich bezpečí.
2. Používejte zařízení pouze k účelu, k jakému bylo vyrobeno a jak je popsáno v tomto návodu.
3. Nikdy nepoužívejte stroj pokud (1) je poškozená zástrčka nebo kabel, (2) pokud nefunguje správně, (3) pokud bylo upuštěno, poškozeno nebo přišlo do styku s vodou. Odneste šicí stroj do nejbližšího servisního střediska pro kontrolu a případnou opravu.
4. Nikdy nepoužívejte zařízení, pokud je některý z ventilačních otvorů blokován. Udržujte ventilační otvory stroje i pedál čisté.
5. Nikdy nevkládejte žádné předměty do otvorů stroje.
6. Nepoužívejte venku.
7. Nepoužívejte v místnostech, kde se používají aerosolové spreje nebo kde dochází ke zpracování kyslíku.
8. Nepokládejte žádné předměty na pedál.
9. Pro odpojení vypněte všechny ovladače do polohy vypnuto ("O") a poté vyjměte přívodní kabel ze zásuvky.
10. Neodpojujte taháním za kabel. Pro odpojení uchovte za zástrčku, nikoliv za kabel.
11. Nepřibližujte prsty k pohyblivým částem stroje. Zvláštní péči věnujte okolí jehly.
12. Nepoužívejte tupé či ohnuté jehly.
13. Při šití netahejte ani nepostrkujte látku. Může dojít k poškození jehly.
14. Vypněte šicí stroj ("O"), pokud provádíte jakékoliv úpravy v okolí jehly, jako jsou navlékání jehly, výměna jehly, vkládání cívky nebo výměna přítlačné patky, apod.
15. Před odstraněním krytu, mazáním stroje nebo prováděním jakýchkoliv servisních úprav zmíněných v tomto návodu, vypněte šicí stroj a odpojte přívodní kabel ze zásuvky.

UCHOVEJTE TENTO NÁVOD K OBSLUZE

Tento šicí stroj je navržen a vyroben pouze pro domácí použití.

OBSAH

DŮLEŽITÉ BEZPEČNOSTNÍ POKYNY	4
NÁZVY SOUČÁSTÍ	8
BOX S PŘÍSLUŠENSTVÍM	9
PŘÍSLUŠENSTVÍ	9
NĚŽ ZAČNETE ŠÍT	9
KONTEJNER NA ODPAD	10
KRYT KLIČKAŘE	10
STOJAN NA CÍVKY	10
PŘÍPRAVA PRO NAVLÉKÁNÍ	11
POLOHA JEHLY	12
NAVLÉKÁNÍ STROJE	12
DŮLEŽITÉ INFORMACE TÝKAJÍCÍ SE NAVLÉKÁNÍ	16
NÁPOVĚDA VÝMĚNA ŠPULEK NITÍ	17
KRYT KONTEJNERU NA ODPAD	17
PÁKA PŘÍTLAČNÉ PATKY	18
PŘÍTLAK PŘÍTLAČNÉ PATKY	18
VÝMĚNA PŘÍTLAČNÉ PATKY	18
NŮŽ NITĚ	19
VYPNUTÍ A ZAPNUTÍ VYŠŠÍHO NOŽE	19
INSTALACE 2-NIŤOVÉHO ROZŠÍŘENÍ	20
ZMĚNA NASTAVENÍ CHAPAČE	21
NASTAVENÍ ŠÍŘKY ŠTÍTKU	21
NASTAVENÍ DÉLKY STEHU	22
POUŽITÍ VOLNÉHO RAMENE	22
NASTAVENÍ DIFERENCIÁLNÍHO PODÁVÁNÍ	23
ZAČÁTEK ŠITÍ	25
ZAKONČENÍ ŠITÍ	25
VODÍCÍ TYČ	25
SEZNAM VŠECH STEHŮ	26
NASTAVENÍ NAPĚTÍ JEHLOVÉ NITĚ	27
4-NIŤOVÉ OBNITKOVÁNÍ	27
3-NIŤOVÉ OBNITKOVÁNÍ	28
3-NIŤOVÝ OVERLOCK	29
3-NIŤOVÉ DEKORATIVNÍ OBNITKOVÁNÍ	30
3-NIŤOVÝ KRIMPOVANÝ OVERLOCK	30

3-NIŤOVÝ KRIMPOVANÝ OVERLOCK (LEM)	31
2-NIŤOVÉ OBNITKOVÁNÍ	32
2-NIŤOVÝ OVERLOCK	32
2-NIŤOVÝ KRIMPOVANÝ OVERLOCK	33
ÚDRŽBA STROJE	33
VÝMĚNA SPODNÍHO NOŽE	34
LÁTKA, NIT A DÉLKA STEHU	34
BĚŽNÉ PROBLÉMY A JEJICH ŘEŠENÍ	35
SPECIFIKACE STROJE	36

NÁZVY SOUČÁSTÍ

1. Napínač nitě levé jehly (žlutý)
2. Napínač nitě pravé jehly (modrý)
3. Rukojeť
4. Napínač nitě horního kličkaře (zelený)
5. Napínač nitě spodního kličkaře (fialový)
6. Mikrospínač
7. Kryt kličkaře
8. Kryt kontejneru na odpad
9. Standardní přitlačná patka
10. Stehová patka
11. Přední základna
12. Box s příslušenstvím
13. Svorka jehly
14. Kryt světla
15. Nůž nitě
16. Horní kličkař
17. Dolní kličkař
18. Knoflík pro nastavení šíře ořezu
19. Chapač
20. Spodní nůž
21. Horní nůž
22. Otvor pro regulaci přitlačné patky
23. Vodič nitě
24. Teleskopický stojan na cívky
25. Podstava cívek
26. Kolík cívky
27. Držák cívky
28. Vstup stroje
29. Hlavní spínač
30. Ruční kolo
31. Páka nastavení diferenciálního podávání
32. Regulátor stehu
33. Páka pro zdvih přitlačné patky
34. Vodítko nitě na horním krytu
35. Kontejner na odpad
36. Pedál ovládání rychlosti
37. Konektor
38. Zástrčka

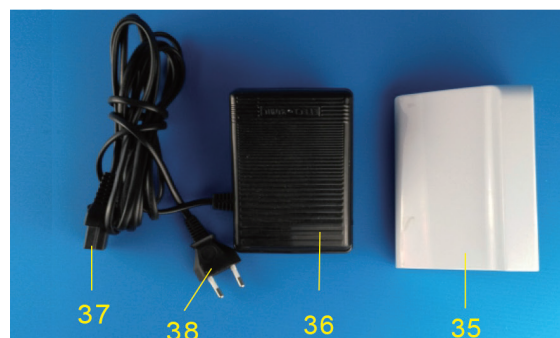
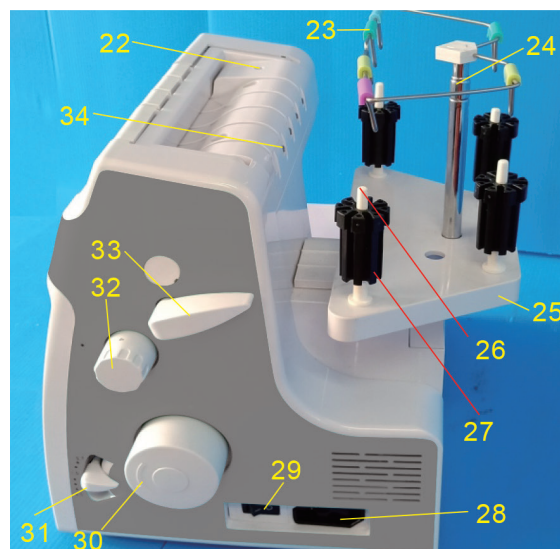
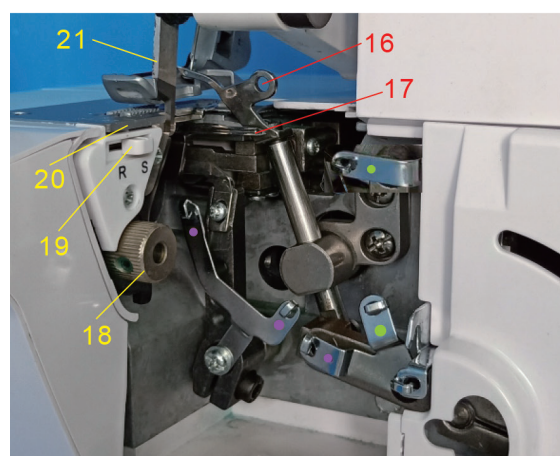
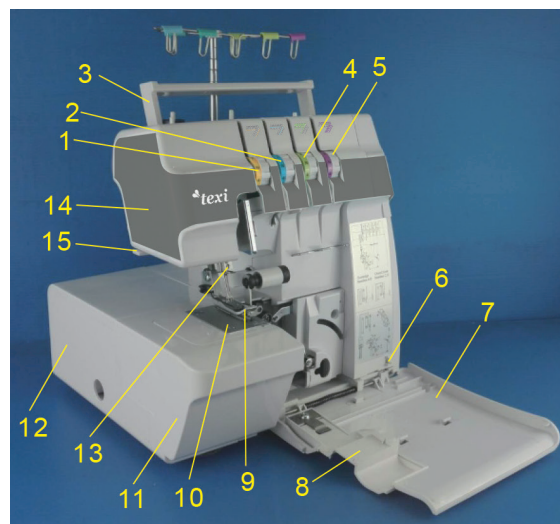

BOX S PŘÍSLUŠENSTVÍM

Vytáhněte box směrem doleva a vyjměte příslušenství.



PŘÍSLUŠENSTVÍ

V boxu se nachází následující příslušenství:

1. 3 ks jehel
2. Disk cívky
3. Spodní nůž
4. Tyčové vodítko
5. Kartáček
6. Pinzeta
7. Šroubovák (S)
8. Šroubovák (M)
9. Šroubovák (L)
10. Držák 2 nití

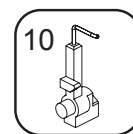
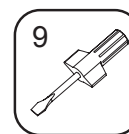
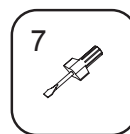
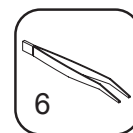
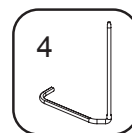
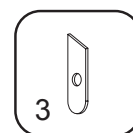
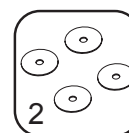
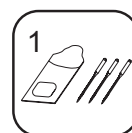

NĚŽ ZAČNETE ŠÍT



PEDÁL

Zapojte zástrčku kabelu pedálu do zásuvky ve stroji a přívodní kabel zapojte do elektrické sítě.

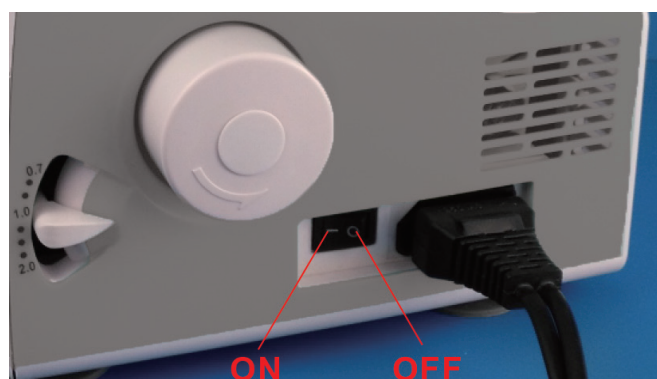

HLAVNÍ VYPÍNAČ/OSVĚTLENÍ

Váš stroj nebude fungovat, pokud není zapnutý hlavní vypínač. Stejný vypínač ovládá jak stroj, tak osvětlení stroje. Pokud ponecháváte stroj bez dozoru, odpojte přívodní kabel.

KONTEJNER NA ODPAD

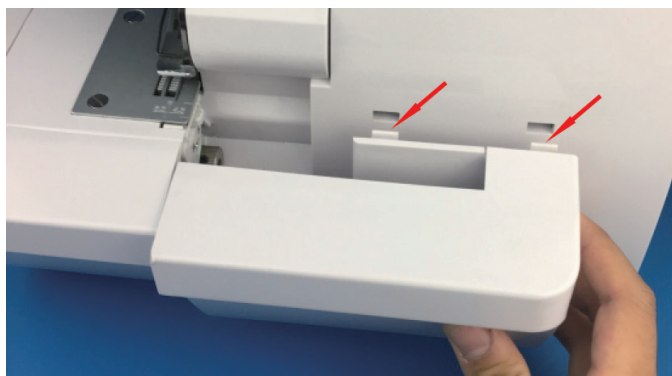

S miskou umístěnou v této poloze je možné zachytávat zbytky materiálů.
Vložte výstupky na kontejneru do drážek na krytu kličkaře.

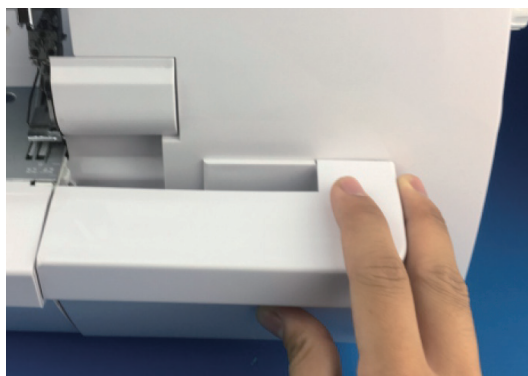

Zatlačte kontejner směrem dolů, dokud výstupky nezapadnou do drážek na kličkaři.

KRYT KLIČKAŘE

1. Zatlačte kryt kličkaře směrem doprava, dokud pevně nezapadne.
2. Otevřete kryt kličkaře ve směru šipky.

Pozn.: Z bezpečnostních důvodů, před otvíráním krytu kličkaře vypněte stroj!



STOJAN NA CÍVKY



Před usazením cívek na kolíky, nasuňte držák cívek.

PŘÍPRAVA PRO NAVLÉKÁNÍ



Vytáhněte tyčku stojanu na nitě co nejvíce nahoru, až se ozve klapnutí. Navlékněte špulky (kóny) nití na kolíčky a protáhněte nitě skrz vodiče na stojanu směrem zezadu dopředu. Pro velké kóny nití používejte gumové držáky širokým koncem nahoru a pro malé špulky použijte stejné držáky, ale úzkým koncem nahoru.



Fig. 1

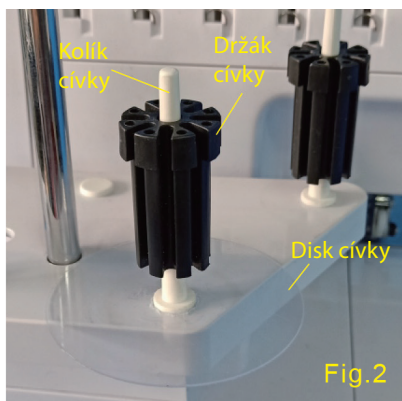

Fig. 2



Fig. 3

1. Usadte držák cívky na kolík cívky.
2. Je-li cívka velká, použijte disk cívky z boxu s příslušenstvím.
3. Nasuňte cívku s nití na držák.

POLOHA JEHLY

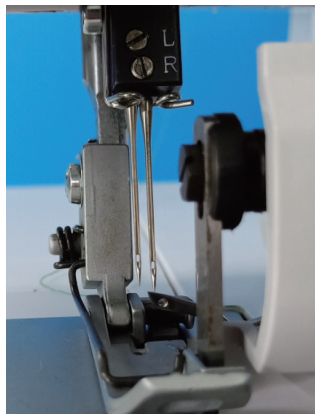

Tento stroj má 2 různé polohy jehly. Šít mohou najednou 2 jehly. Šroub A patří jehle na pravé straně. Šroub B patří jehle na levé straně.

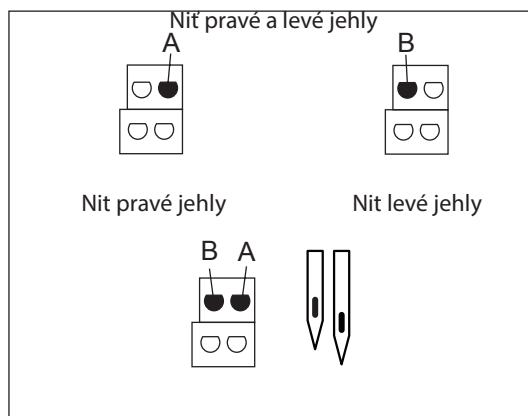

Jak je zobrazeno na obrázku: při instalaci jehly do jiných pozic dosáhnete jiného stehu.

NAVLÉKÁNÍ STROJE

Nejdříve vypněte stroj a odpojte přívodní kabel z elektrické sítě.

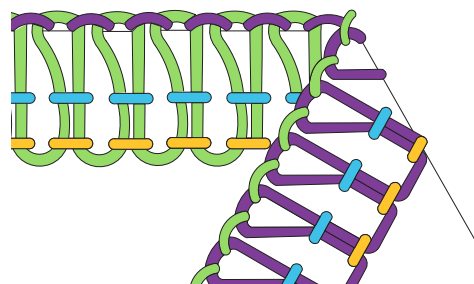
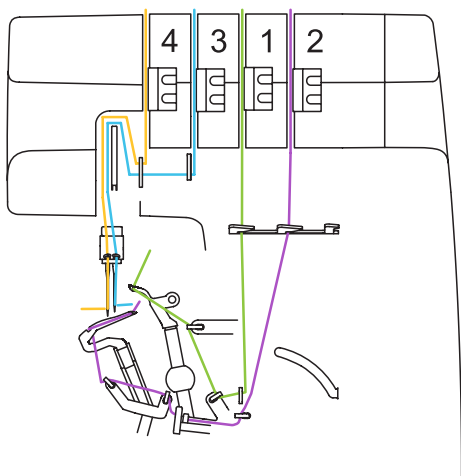

Co znázorňují barvy:

1. Horní kličkař - Zelená
2. Spodní kličkař - Fialová
3. Pravá jehla - Modrý
4. Levá jehla - žlutá

Abyste mohli přikročit k navlékání, otevřete kryt kličkaře, na obrázku vidíte barevně způsob navlékání. Postupujte prosím od nitě 1 až do itě 5.

Nesprávné navlečení může mít za následek vychýlené stehy, trhání nití, aj. Pokuste se nejdříve naučit správnému navlečení nití ještě před samotným šitím. Navlečení musí být provedeno v pořadí spodní kličkař – horní kličkař – jehla. Otevřete přední kryt a pracovní plochu. Zdvihněte jehlu do nejvyššího bodu otáčením ručního kola směrem k sobě a zdvihněte přítlačnou patku. Před znovu navlečením spodního kličkaře odstraňte nejdříve nit z jehly, poté znovu navlékněte spodní kličkař. Tím přededete zamotání nití.

Poznámka: Napětí nitě je uvolněno, jakmile vihnete přítlačnou patku.

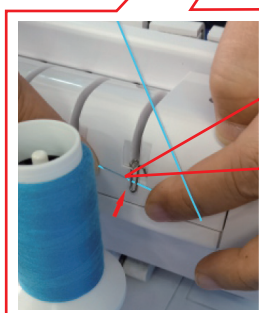
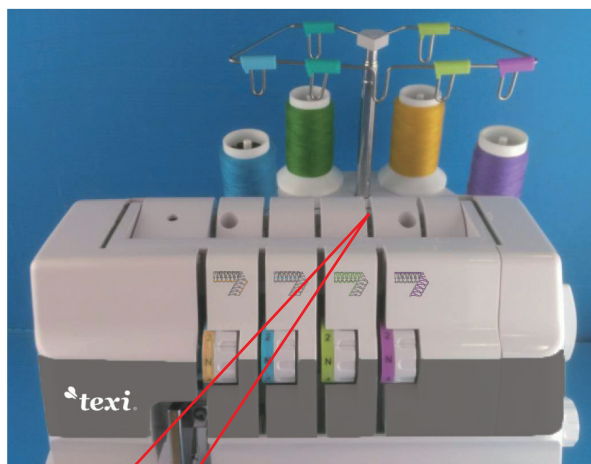

Vodítko nitě
na horním
krytu

Umístěte cívku na kolík, navedte odpovídající barvu nitě zezadu skrze vodítko nitě na krytu.



Zvedněte rukojeť, protáhněte nit skrze napínací disky a poté ji zatáhněte dolů, nit je nyní stisknuta mezi napínacími disky. Vraťte rukojeť zpět na místo.

NAVLÉKÁNÍ HORNÍHO KLIČKAŘE



Pozn.: Při navlékání využijte pinzety z boxu s příslušenstvím.

Postupujte dle kroků 1-4.

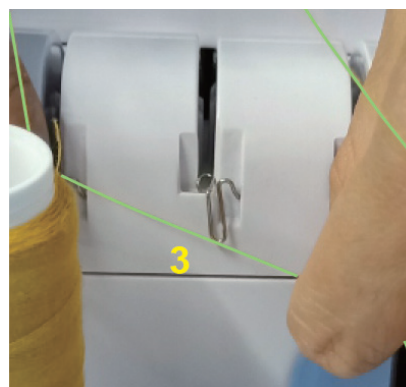

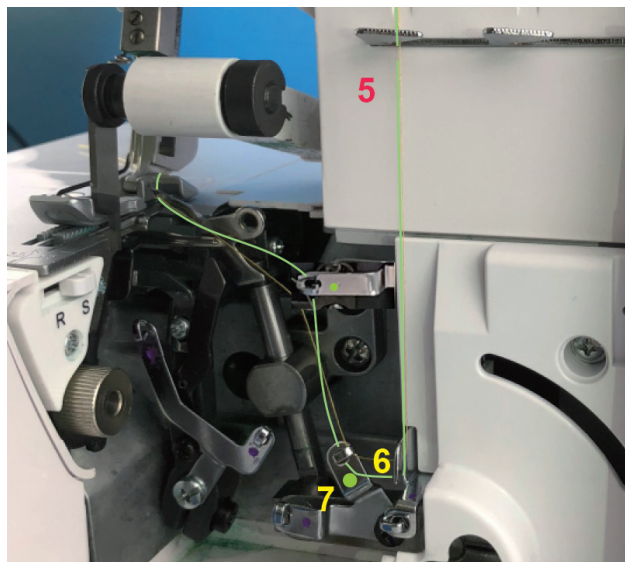

Dle barvy nití postupujte dále přes kroky 5-9 (směrem dolů).

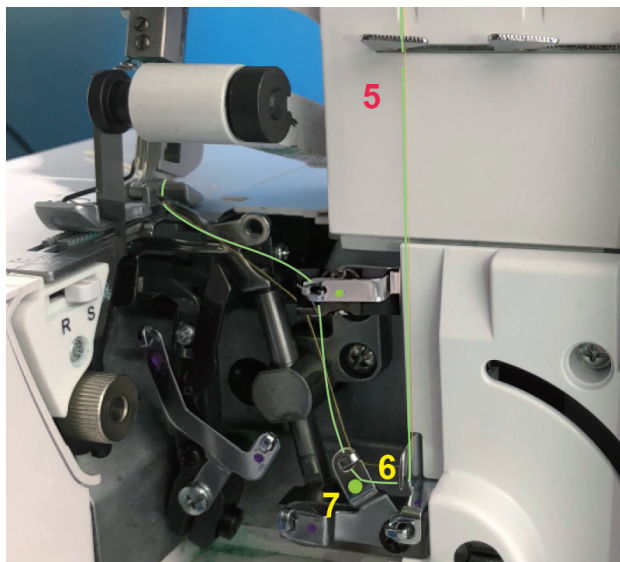

Protáhněte nit zepředu dozadu do otvoru horního kličkaře (9), poté vytáhněte asi 10 cm nitě skrze otvor a vložte ji do přítlačné patky.

NAVLÉKÁNÍ SPODNÍHO KLIČKAŘE

Pozn.: Při navlékání použijte pinzetu z boxu s příslušenstvím.



Otáčejte ručním kolem směrem k sobě, dokud spodní kličkař nedosáhne nejzazší polohy vpravo.

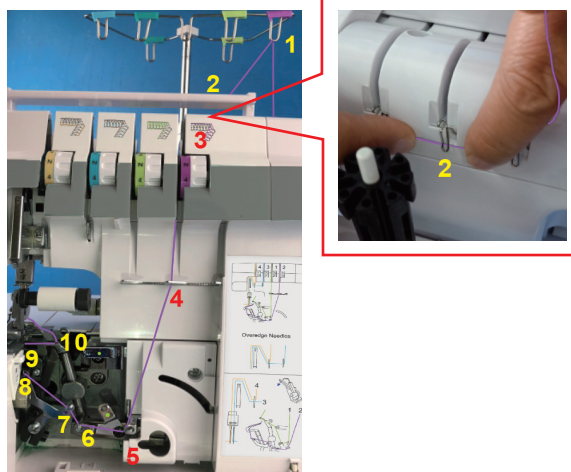

Postupujte dle kroků 1-10.

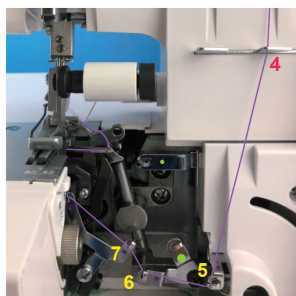

Dle barvy nitě postupujte po krocích 4-7 (směrem dolů).

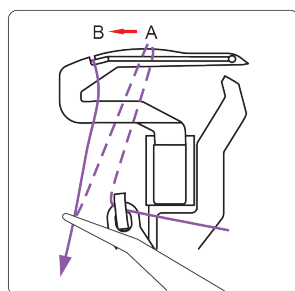

Dle obrázku protáhněte nit zprava za mezerou a poté do otvoru (B).

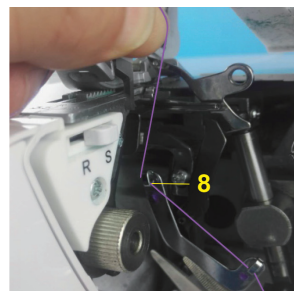

Pomocí pinzety vložte nit do otvoru (8).

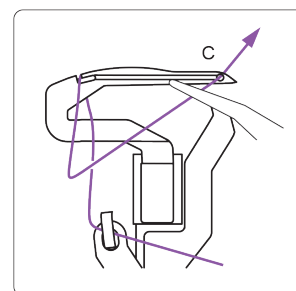

Dále pokračujte zepředu dozadu skrze otvor (C), buďte opatrní: Nit musí být usazena v drážce. Protáhněte asi 10 cm nitě spodním kličkářem a navedte ji pod přítlačnou patku.

Tip: U 3-nitových overlockových stehů a 3-nitových dekorativních obnitkovacích stehů bude dosaženo estetičtějšího stehu, pokud neprovedete krok 8.

NAVLÉKÁNÍ PRAVÉ JEHLY

Pozn.: Při navlékání použijte pinzetu z boxu s příslušenstvím.

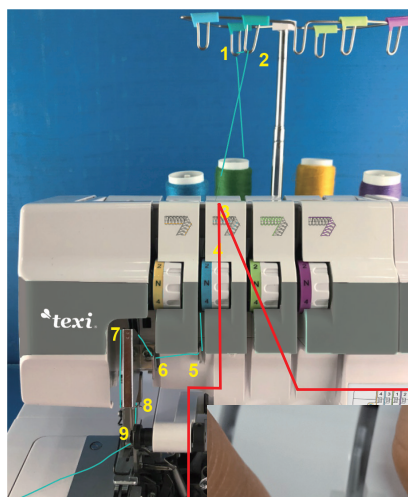

Postupujte dle kroků 1-9.

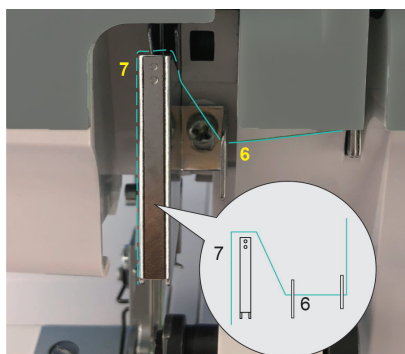

Nitě protáhněte vodítky 6 a 7.

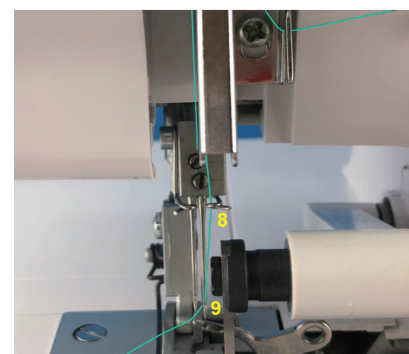

Postupujte dle kroků 8-9. Skrze očko pravé jehly vytáhněte cca 10 cm nitě a vložte ji pod přítlačnou patku.

NAVLÉKÁNÍ LEVÉ JEHLY

Pozn.: Při navlékání použijte pinzetu z boxu s příslušenstvím.

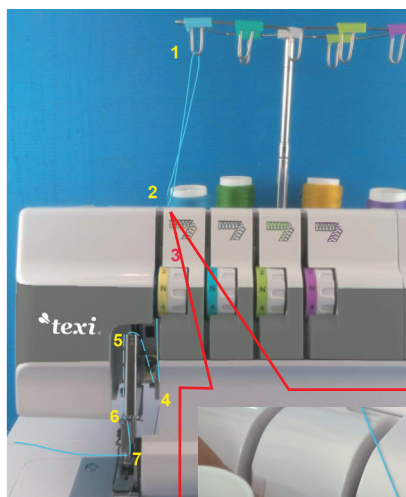

Postupujte dle kroků 1-7.

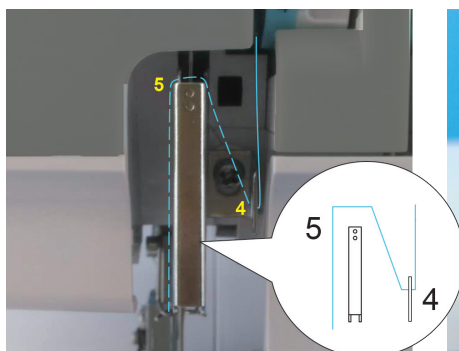

Nitě protáhněte vodítky 4 a 5.

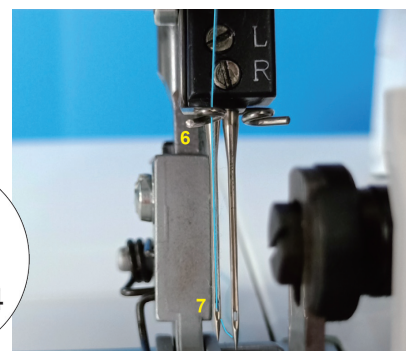

Postupujte dle kroků 6-7. Skrze očko pravé jehly vytáhněte cca 10 cm nitě a vložte ji pod přítlačnou patku.

DŮLEŽITÉ INFORMACE TÝKAJÍCÍ SE NAVLÉKÁNÍ

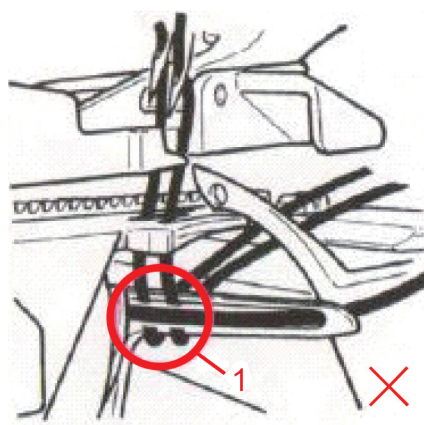

Nit jehly je vždy konečná, v opačném případě by mohlo dojít k jejímu přetrhnutí nebo přeskočení stehu. Obr. 1 znázorňuje její špatné umístění.

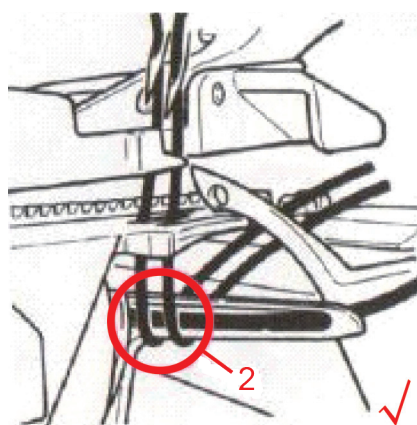

Přetrhne-li se nit kličkaře, musíte vytáhnout nit jehly, první část niti kličkaře a poté část jehlové nitě. Obr. 2 představuje správné uložení.

NÁPOVĚDA VÝMĚNA ŠPULEK NITÍ



Při výměně nití mohou být nápomocné následující kroky pro rychlou výměnu.

1. Odstříhnete stávající nitě hned u špulky. Navažte na ně konce nových nití.
2. Zdvihněte přítlačnou patku.
3. Spusťte jehelní tyč do nejnižší polohy otáčením ručního kola směrem od sebe. Opatrně vytáhněte stávající nitě, dokud spojovací uzlíky neprojdou skrz očka jehel.

KRYT KONTEJNERU NA ODPAD

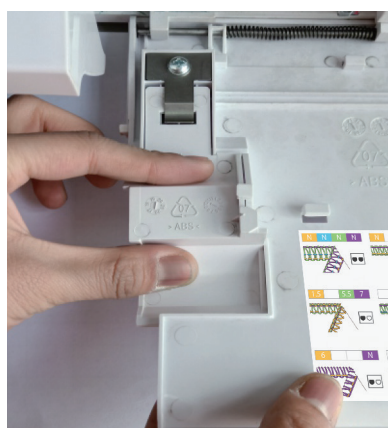

Kryt kontejneru se používá pro zadržování cupaniny v kontejneru během šití, aby se zbytky látky nedostaly do stroje.

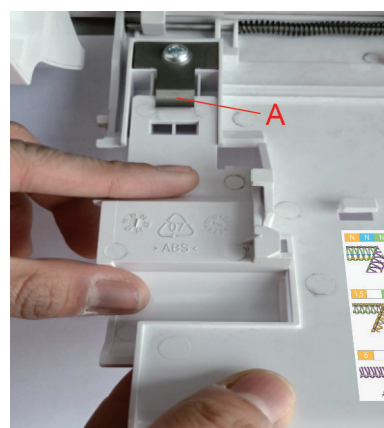

Vyjmutí krytu: Vysuňte kontejner a otevřete kryt kličkaře. Pomocí levého palce zatlačte na kryt a oddělte jej od stroje, poté levou rukou silně zatáhněte a vyjměte jej. Viz obrázky výše.

Nasunutí krytu: Zatlačte kryt pod kryt kličkaře pomocí levé ruky a pevně jej zaklapněte do spojky A.

PÁKA PŘÍTLAČNÉ PATKY

Páku pro zdvih přítlačné patky můžete využít pro zvednutí či snížení přítlačné patky. Pro šití velmi silných látek nastavte výšku patky na maximálních 6 mm.

Jakmile je steh dokončen a vy chcete pokračovat v šití, nemusíte přítlačnou patku zvedat pomocí páky. Pomocí prstů zlehka na patku zatlačte a posuňte látku pod ní. Následně sešlápněte pedál a šití bude pokračovat.

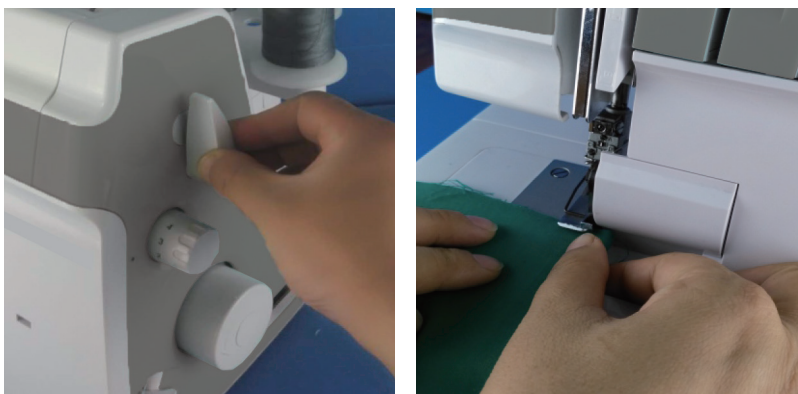

PŘÍTLAK PŘÍTLAČNÉ PATKY

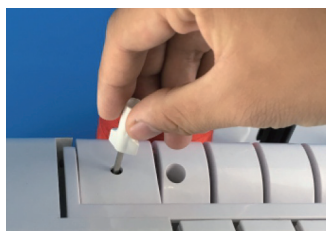

Přítlak přítlačné patky je nastaven pro ideální šití na středně silné látky. U většiny látek není třeba přítlak vůbec upravovat. Při šití na silné či naopak tenké látky upravte nejdříve přítlak patky pomocí šroubováku (S).

VÝMĚNA PŘÍTLAČNÉ PATKY

POZN.: VYPNĚTE STROJ.

1. Otáčením ručního kola směrem k sobě vysuňte jehlu do nejvyšší polohy. Zvedněte přítlačnou patku.
2. Stlačte páku na zadní straně držáku přítlačné patky. Přítlačná patka sama odpadne.
3. Umístěte novou patku tak, aby se kolík na ní nacházel přímo pod drážkou držáku.
4. Spusťte držák patky, abyste patku nacvakli na místo.



Jak je zobrazeno na obrázku A, ciferník na přítlačné patce indikuje rozsah pohybu jehly. Během šití může sloužit jako vodítko.

NŮŽ NITĚ



Jakmile je šití na látku dokončeno, ušijte asi 15-20 cm dlouhý řetízek, navedte směrem k noži a odřízněte jej.

VYPNUTÍ A ZAPNUTÍ VYŠŠÍHO NOŽE

POZN.: VYPNĚTE STROJ.

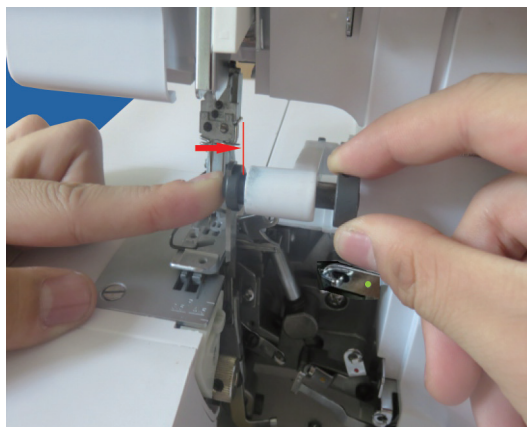

VYPNUTÍ HORNÍHO NOŽE

Otáčením ručního kola zvedněte horní nůž do nejvyšší polohy, poté zvedněte přítlačnou patku. Otáčejte horním nožem proti směru hodinových ručiček, dokud nezapadne do drážky.



ZAPNUTÍ HORNÍHO NOŽE

Zatlačte rameno horního nože doprava a vytočte jej do jeho původní polohy. Otevřete kryt kličkaře a nasuňte kontejner na odpad.

INSTALACE 2-NIŤOVÉHO ROZŠÍŘENÍ

POZN.: VYPNĚTE STROJ.

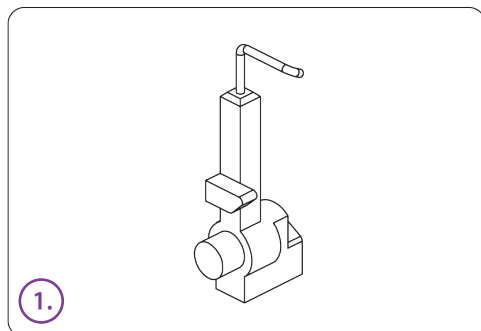

Pro 2-niťové, 3-niťové, 4-niťové šití musíte nainstalovat rozšíření. Rozšíření pro 2-niťové šití je obsaženo v boxu s příslušenstvím.

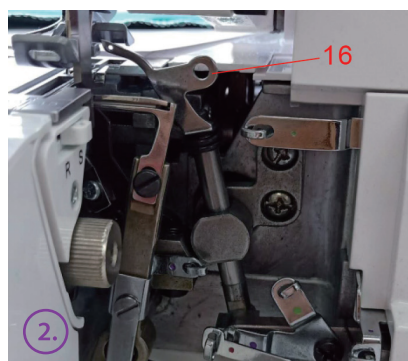

Otáčejte ručním kolem ve směru šipky, dokud s horní kličkař nedostane na pravou stranu horního nože.

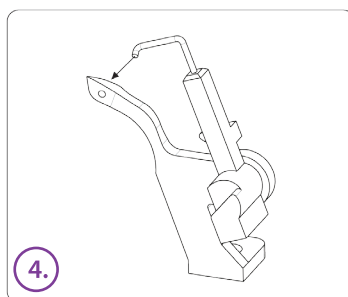
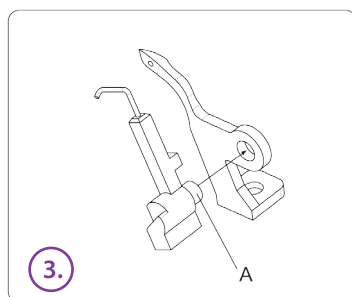

Vložte pant A na rozšíření pro 2-niťové šití do otvoru na horním kličkaři.

Otočte rozšířením doleva a zlehka zatlačte zadní část lehce dozadu. Špička rozšíření bude uzamknuta v otvoru na horním kličkaři. Opačným postupem naopak můžete rozšíření vyjmout.

ZMĚNA NASTAVENÍ CHAPAČE



Při běžném lemování, nastavte chapač na pozici "S".

Jakmile je chapač v poloze "S", jazýček "A" je v této poloze. Toto nastavení se používá pro většinu běžného lemování.

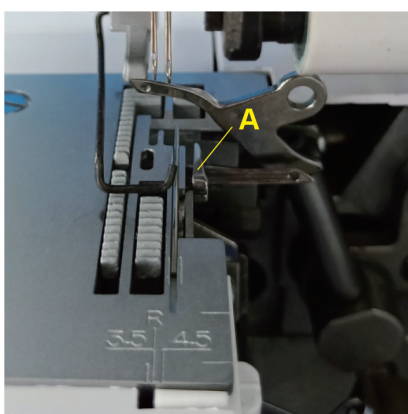

Pro šití rolovacích lemů & krycích stehů nastavte chapač na pozici "R".

Jakmile je chapač v poloze "R", jazýček "A" je v této poloze. Toto nastavení je možné použít pro všechny rolovací lemy.

NASTAVENÍ ŠÍŘKY ŠTÍTKU

POZN.: VYPNĚTE STROJ.



Vyjměte kontejner na odpad, otáčením knoflíku nastavte šířku ořezu (nastavte ji mezi 3,0 - 4,5 mm).

Šířka je označena na stehové desce, "R" indikuje šířku ořezu pro rolovací lemy.

Pozn: Pokud je kryt kličkaře otevřený, nastavení šířky ořezu je jednodušší.

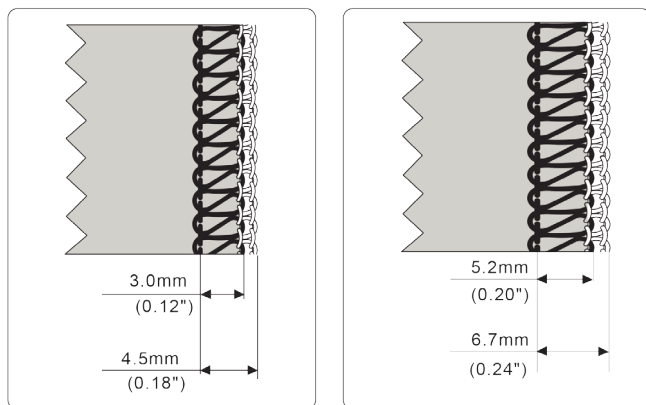

Pozn.: Šířka ořezu mezi 3,0 - 4,5 mm je vhodná pouze pro pravou jehlu, pro tlevou jehlu je třeba ji o 2,2 mm rozšířit, tedy mezi 5,2 - 6,7 mm.

NASTAVENÍ DÉLKY STEHU



Otáčením regulátoru délky stehu můžete nastavit délku stehu na F (1 mm) - 4 mm. Pro běžné šití je délka stehu nastavena na 3 mm, při šití na silnější látky, musí být její hodnota 4 mm.

POUŽITÍ VOLNÉHO RAMENE

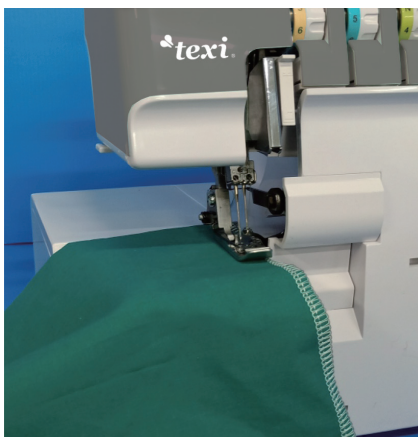
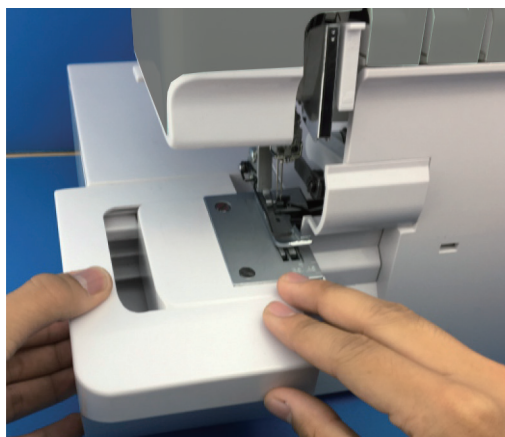

Vyjměte kontejner na odpad, vytáhněte přední podstavu směrem doleva a kontejner opětovně nasuňte.

Pozn.: Před odstraněním a opětovnou instalací přední základny

vysuňte kontejner na odpad, manipulace se základnou bude jednodušší.

Volné rameno je vhodné pro šití tubusových částí, jako jsou rukávy či nohavice atd. Jakmile leží kryt klíčkaře a přední podstava paralelně k sobě, zatlačte podstavu směrem doprava, dokud s kliknutím nezapadne na místo.

NASTAVENÍ DIFERENCIÁLNÍHO PODÁVÁNÍ

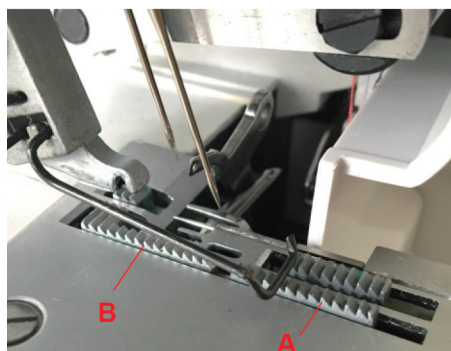

Diferenciální podavač se sestává ze dvou podavačů A a B, jeden je předsunutý druhý zasunutý. Poměr mezi nimi se dá nastavit mezi 0.7 - 2.0. Běžné nastavení je 1.0, při němž se podavače A a B pohybují zároveň. Podávají tak kupříkladu oba stejné množství látky.

Pozn.: Nastavte diferenciální podávání s ohledem na výběr délky stehů a způsobu šití.

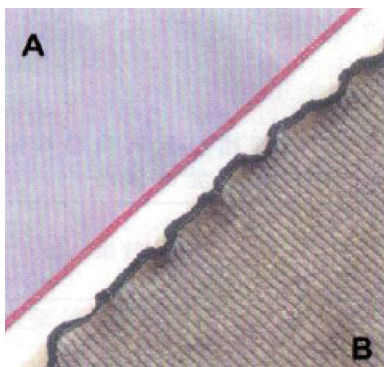
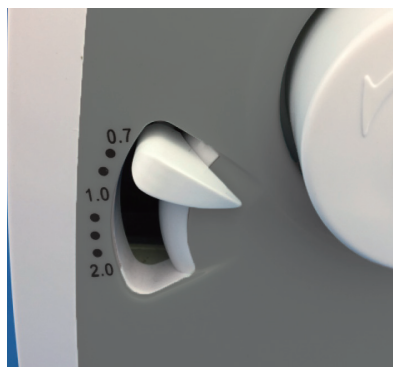

Je-li páka pro nastavení podávání na hodnotě 0.7, rychlost předního podavače je při šití nižší než rychlost zadního podavače, to znamená, že podává zadnímu podavači pouze polovinu látky. Steh se v tomto případě natahuje.

Při šití na velice tenké látky může toto nastavení zabránit vrásnění látky a může být použito pro šití velice jemných stehů (A). Nastavení se rovněž používá pro šití okrasných stehů. Při šití na pleteniny, může způsobit zvlněný efekt (B).

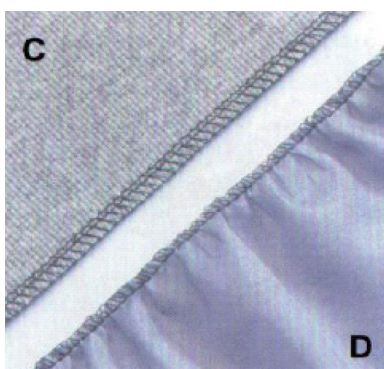
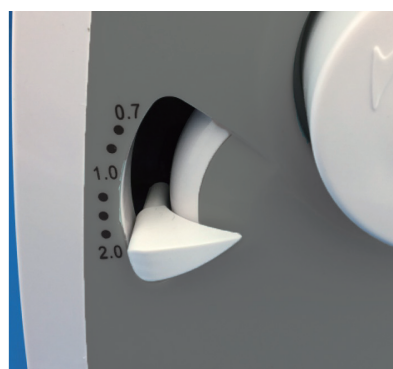

Je-li podávání nastaveno na hodnotě 2.0, předsunutý podavač je 2x rychlejší, než podavač zadní. Při tomto nastavení je steh nabírán.

Při šití na pleteniny může toto nastavení zabránit v natahování látky a šití plochých stehů (C). Pomocí tohoto nastavení lze rovněž šít ozdobné stehy. Nastavení lze využít pro nabírání lemů na tenkých látkách (D).

NÁSLEDUJÍCÍ TABULKA UKAZUJE MOŽNOSTI DIFERENCIÁLNÍHO PODÁVÁNÍ PRO RŮZNÉ TYPY LÁTEK. PŘED ZAČÁTKEM SAMOTNÉHO ŠITÍ SI NEJDŘÍVE ZKUSTE UŠÍT VZOREK.

Látka/Účinek	Nastavení dif. podávání		
	Nabírání	Běžné	Rozptýlené
	<2,0>	<1.0>	<0.5>
Lehké, tenké látky: Hedvábí, satén, taft, podšívka, popelín, atd.		•	•
Běžné látky: Lehké bavlněné látky, středně silné bavlněné látky, teplé oblečení, atd.		•	
Pleteniny: Svetry, Polo látky, pletené látky, atd.	•	•	
Silné pleteniny: Košile, silné manžety, jiné pleteniny, atd.	•		
Strečový domino efekt: Střední a lehké látky, sportovní oděvy, pleteniny, lemy rukávů a límců, lemy sukní, atd.			•
Zvlnění: Tenké látky a krajkové lemy, lemy blůz, košilí, sukní, kapes, pásky, klopy, okraje manžet...	•		

NASTAVENÍ DIFERENCIÁLNÍHO PODÁVÁNÍ

- Nastavte regulátor diferenciálního podávání pod hodnotu 1,0. Nastavení záleží na použitém materiálu, stejně tak i na hodnotě nabírání, proto uzpůsobte nastavení látky a před samotným šitím nejdříve ušijte vzorek.
- Je-li regulátor nastaven na hodnotu "3" nebo vyšší, hodnota nabírání hlavního podavače se automaticky nastaví na "3" ve chvíli, kdy je páčka nastavení nastavena na 2.0. Pozn: Pro normální lemování nastavte páčku nastavení na hodnotu "1.0".



ZAČÁTEK ŠITÍ



Zvedněte přítlačnou patku a v závislosti na šířce švu pod ni na desku proti prořezu umístěte látku. Při začátku šití látku zatáhněte směrem dozadu a šijte pomalu, protože stroj teprve začíná pracovat.

ZAKONČENÍ ŠITÍ



Pozn.: Před šitím na samotnou látku ušijte vzorek.

1. Při šití na kraji látky, přidržte konec nitě, zatáhněte ji směrem dozadu a pomalu pokračujte v šití.
2. Zakončení sítí krycího stehu: Ušijte 4-5 stehů na rubu látky. Při posledních několika stezech otáčejte ručním kolem ve směru šipky, dokud jehla nepronikne do látky. Jehla je ve své nejnižší poloze předtím, než uslyšíte její cvaknutí.

Po druhém kliknutí otáčejte ručním kolem v opačném směru, dokud jehla nedosáhne nejvyšší polohy. Zvedněte přítlačnou patku. Odřízněte nit, zatáhněte jehlové nitě zpět a svažte je. Konce nití může podržet zadní strana látky. Vyjměte látku.



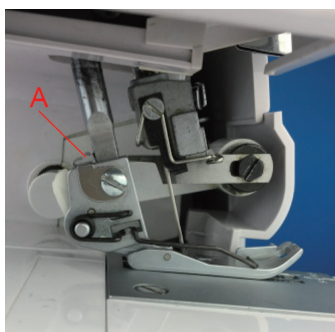







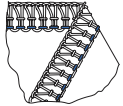

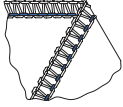

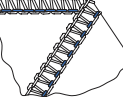

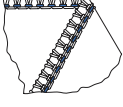
VODÍCÍ TYČ

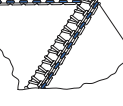
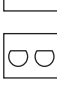

Vyjměte vodící tyč z boxu s příslušenstvím a umístěte ji do místa A skrze levou a pravou mobilní vodící tyč, nastavte ji vzhledem k požadovanému cíli.

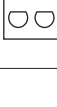
Při šití krycího a 2-nitového řetízkového stehu se vodící tyč hodí pro běžné intervalové stehy.

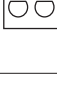
SEZNAM VŠECH STEHŮ

Typ stehu	Použití	Poloha jehly	Napětí nitě pro středně těžké látky & bavlněné nitě					Délka stehu	Šířka stehu	Poloha chapače	2-nitové rozšíření ■=YES □=NO
			Žlutý	Modrý	Světle zelená	Fialová	Červ.				
 4-nitové obnitkování	Sešívání libovolných látek, zvláště při sešívání elastických látek		N	N	N	N		2,5~3	3.5	S	□
 3-nitové obnitkování (široké)	Šídí křehkých pletenin (které se lehce třepí)		N		N	N		2,5~3	3.5	S	□
 3-nitové obnitkování (úzké)	Šítí tenkých látek (které se lehce třepí)			N	N	N		F~2	3.5	S	□
 3-nitový overlock (široký)	Šítí křehkých pletenin (které se lehce třepí)		4		2	7		F~2	3.5	S	□
 3-nitový overlock (úzký)	Šítí tenkých látek (které se lehce třepí)			4	1,5	7		F~2	3.5	S	□
 3-nitové dekorativní obnitkování (široké)	Šítí středně silných látek		1,5		5,5	7		F~2	3.5	S	□
 3-nitový křimpovaný overlock	Šítí středně silných látek			4.5	7	4		F~2	3.5	R	□
 3-nitový křimpovaný overlock (lem)	Šítí středně silných látek			N	3,5	7,5		F~2	3.5	S	■
 2-nitové obnitkování (široké)	Šítí tenkých látek		2			N		F~2	3.5	S	■

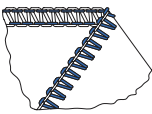
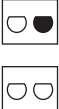
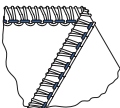
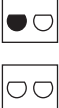
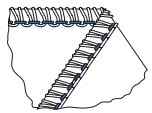
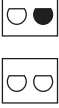
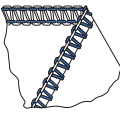
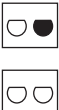
Typ stehu	Použití	Poloha jehly	Napětí nitě pro středně těžké látky & bavlněné nitě					Délka stehu	Šířka stehu	Poloha chapače	2-nitové rozšíření ■ = YES □ = NO
			Žlutý	Zelená	Světle zelená	Fialová	Červ.				
2-nitové obnitkování (úzké) 	Šití tenkých látek			2		N		F~2	3.5	S	■
2-nitový overlock (široký) 	Šití tenkých látek		6			N		F~2	3.5	S	■
2-nitový overlock (úzký) 	Šití tenkých látek			6		N		F~2	3.5	S	■
2-nitový krimpovaný overlock 	Šití ultratenkých látek			N		N		F~2	3.5	R	■

NASTAVENÍ NAPĚTÍ JEHLOVÉ NITĚ

Zde vám představíme napětí jehlové nitě pro všechny stehy a naučíme vás, jak správného nastavení dosáhnout. Následující nastavení jsou jediná doporučená nastavení, vzniklý steh má vliv na látku, nit i jehlu. Proto před samotným šitím nejdříve ušijte vzorek látky a doladte napětí na požadované nastavení. Při testování můžete využít různobarevné regulátory, přičemž světle modrý odpovídá hornímu kličkaři a fialový pak spodnímu.

4-NIŤOVÉ OBNIŤKOVÁNÍ

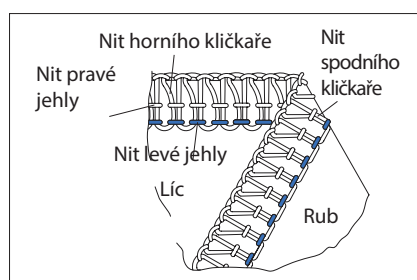

ŽLUTÝ	MODRÝ	ZELENÁ	FIALOVÁ
N	N	N	N

Je-li dosaženo ideálního nastavení, nitě horního kličkaře (zelená) a spodního kličkaře (fialová) jsou vidět na rubové straně látky.

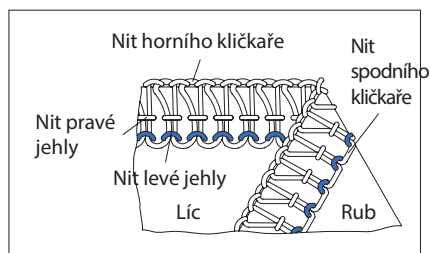

Je-li levá jehlová nit (žlutý) příliš volná, nastavte regulátor (žlutý) na vyšší hodnotu.

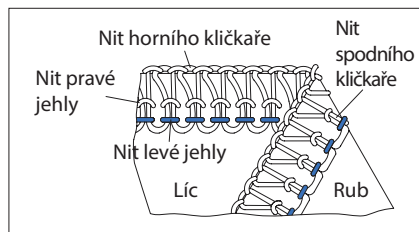

Je-li pravá jehlová nit (zelená) příliš volná, nastavte regulátor (modrý) na vyšší hodnotu.

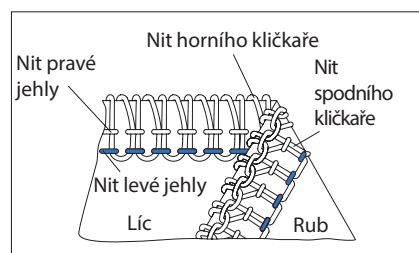

Je-li nit horního kličkaře (zelená) vidět na zadní straně látky, nastavte regulátor horního kličkaře (zelený) na nižší hodnotu nebo regulátor spodního kličkaře (fialový) na vyšší hodnotu.

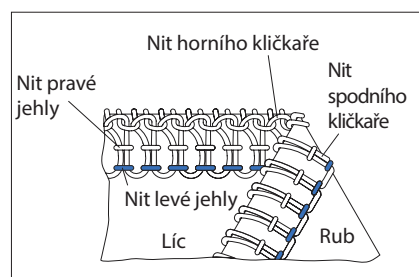

Je-li nit spodního kličkaře (fialová) vidět na lícové straně látky, nastavte regulátor spodního kličkaře (fialový) na vyšší hodnotu nebo regulátor horního kličkaře (zelený) na nižší hodnotu.

3-NIŤOVÉ OBNIŤKOVÁNÍ

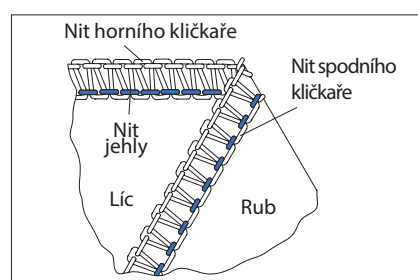

ŠIROKÉ	ŽLUTÝ	MODRÝ	ZELENÁ	FIALOVÁ
	N		N	N

ÚZKÉ	ŽLUTÝ	MODRÝ	ZELENÁ	FIALOVÁ
		N	N	N

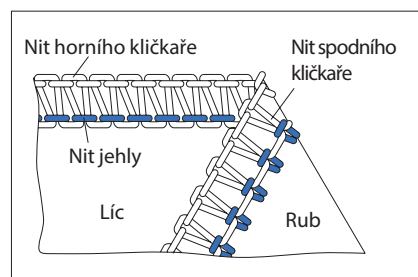

Je-li jehlová nit (žlutý či zelená) příliš volná, nastavte regulátor (žlutý či modrý) na vyšší hodnotu.

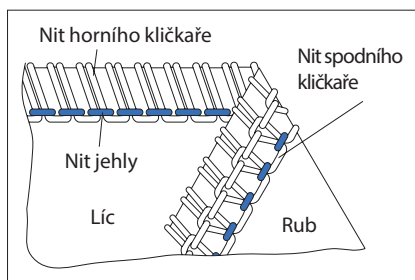

Je-li nit horního kličkaře (zelená) vidět na rubové straně látky, nastavte regulátor horního kličkaře (zelený) na vyšší hodnotu, případně regulátor spodního kličkaře (fialový) na hodnotu nižší.

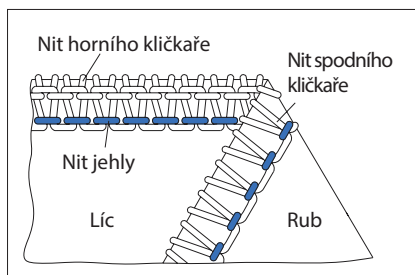

Je-li nit spodního kličkaře (fialová) vidět na lícové straně látky, nastavte regulátor spodního kličkaře (fialový) na vyšší hodnoty, případně regulátor horního kličkaře (zelený) na hodnotu nižší.

3-NIŤOVÝ OVERLOCK

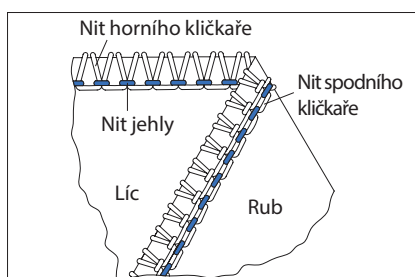

ŠIROKÉ	ŽLUTÝ	MODRÝ	ZELENÁ	FIALOVÁ
	4		2	7

ÚZKÉ	ŽLUTÝ	MODRÝ	ZELENÁ	FIALOVÁ
		4	1,5	7

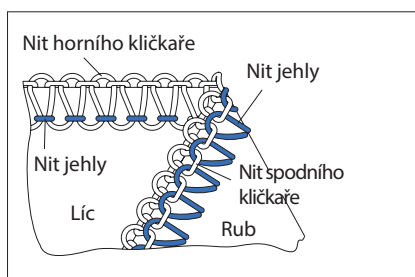

Je-li jehlová nit (modrá či zelená) příliš volná, nastavte regulátor jehly (žlutý či modrý) na vyšší hodnotu.

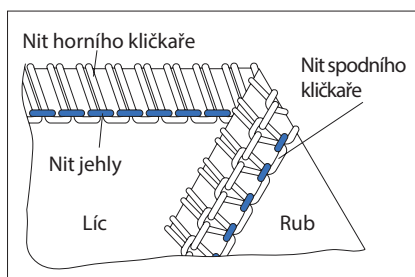

Na rubové straně látky je nit horního kličkaře (zelená) vidět pouze nepatrně. Nastavte na regulátoru horního kličkaře (zelený) na nižší hodnotu nebo zvyšte hodnotu na regulátoru spodního kličkaře (fialová).

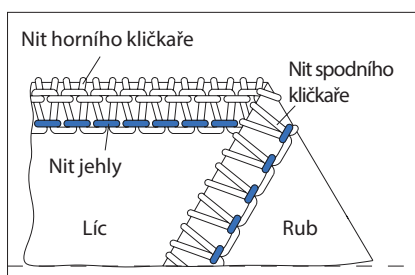

Je-li nit spodního kličkaře (fialová) na lícové straně látky, nastavte regulátor spodního kličkaře (fialový) na vyšší hodnoty, popřípadě regulátor horního kličkaře (zelený) na hodnoty nižší.

3-NIŤOVÉ DEKORATIVNÍ OBNITKOVÁNÍ

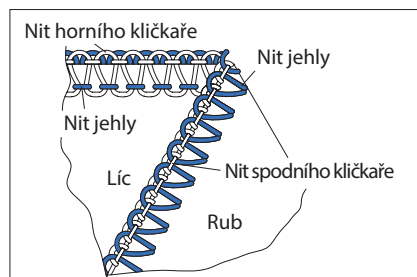

ŠIROKÉ	ŽLUTÝ	MODRÝ	ZELENÁ	FIALOVÁ
	1,5		5,5	7

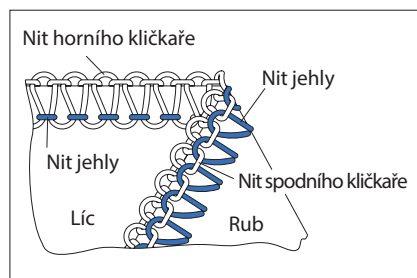

Je-li jehlová nit (žlutý) příliš volná, nastavte její regulátor (žlutý) na vyšší hodnotu.

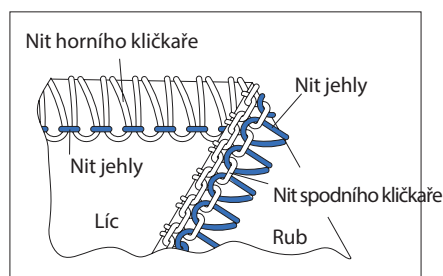

Je-li nit horního kličkaře (zelená) vidět na zadní straně látky, nastavte regulátor horního kličkaře (zelená) na vyšší hodnotu.

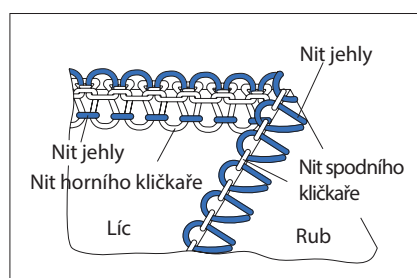

Je-li nit spodního kličkaře (fialová) příliš volná, nastavte regulátor spodního kličkaře (fialový) na vyšší hodnotu.

3-NIŤOVÝ KRIMPOVANÝ OVERLOCK

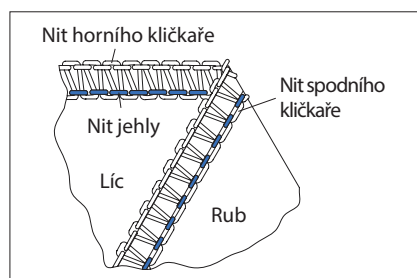

ŽLUTÝ	MODRÝ	ZELENÁ	FIALOVÁ
	4,5	7	4

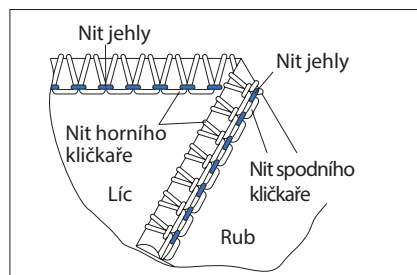

Je-li nit pravé jehly (zelená) příliš volná, nastavte regulátor nitě pravé jehly (modrý) na vyšší hodnotu.

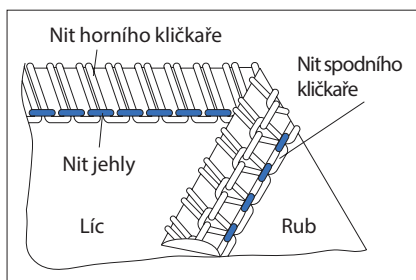

Je-li nit horního kličkaře (zelená) vidět na rubové straně látky, nastavte regulátor horního kličkaře (světle zelený) na vyšší hodnoty, případně regulátor spodního kličkaře (fialový) na hodnoty nižší.

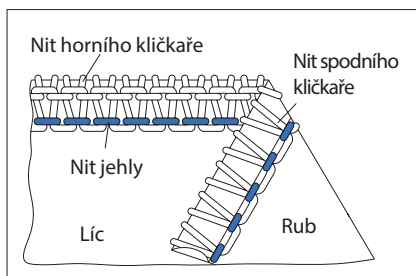

Je-li nit spodního kličkaře (fialová) na lícové straně látky, nastavte regulátor spodního kličkaře (fialový) na vyšší hodnoty, případně regulátor horního kličkaře (zelený) na hodnoty nižší.

3-NIŤOVÝ KRIMPOVANÝ OVERLOCK (LEM)

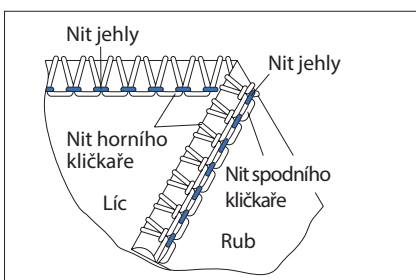

ŽLUTÝ	MODRÝ	ZELENÁ	FIALOVÁ
	N	3,5	7,5

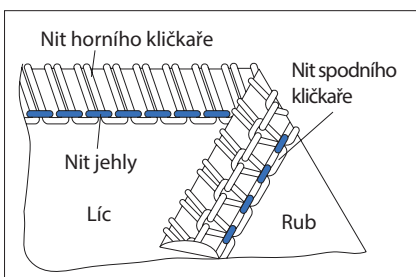

Je-li pravá jehlová nit (zelená) příliš volná, nastavte její regulátor (modrý) na vyšší hodnoty.

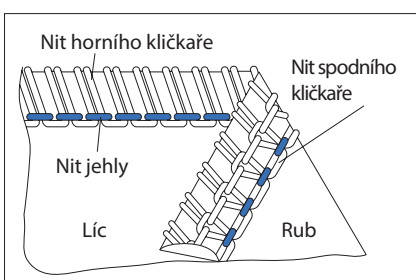

Na zadní straně látky je nit horního kličkaře (zelená) vidět pouze nepatrně. Nastavte regulátor horního kličkaře (zelený) na nižší hodnoty, popřípadě nastavte regulátor spodního kličkaře (fialový) na hodnoty vyšší.

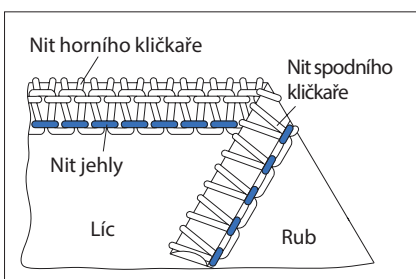

Je-li nit spodního kličkaře (fialová) na lícové straně látky, nastavte regulátor spodního kličkaře (fialový) na vyšší hodnoty, případně nastavte regulátor horního kličkaře (zelený) na hodnoty nižší.

2-NIŤOVÉ OBNITKOVÁNÍ

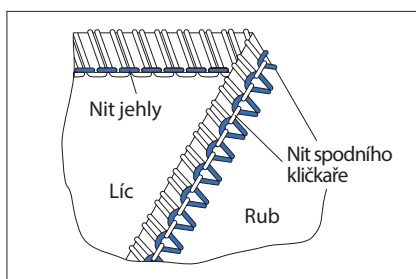
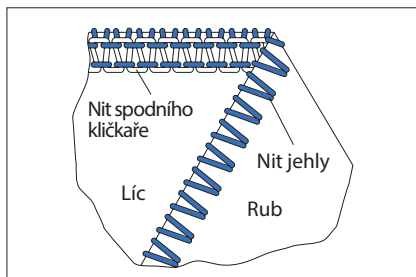
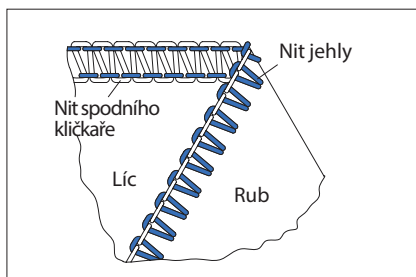

ŠIROKÉ	ŽLUTÝ	MODRÝ	ZELENÁ	FIALOVÁ
	2			N

ÚZKÉ	ŽLUTÝ	MODRÝ	ZELENÁ	FIALOVÁ
		2		N

Pozn.: Pro šití využijte 2-niťového rozšíření.

Je-li jehlová nit (žlutý či zelená) příliš volná nebo nit spodního kličkaře (fialová) příliš utažená, nastavte regulátor jehly (žlutý či modrý) na vyšší hodnoty, případně nastavte regulátor spodního kličkaře (fialový) na hodnoty nižší.

Je-li jehlová nit (žlutý či zelená) příliš napnutá či nit spodního kličkaře (fialová) příliš volná, nastavte regulátor jehlové niti (žlutý či modrý) na nižší hodnoty, případně regulátor spodního kličkaře (fialový) na hodnoty vyšší.

2-NIŤOVÝ OVERLOCK

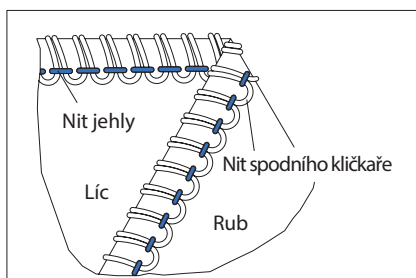
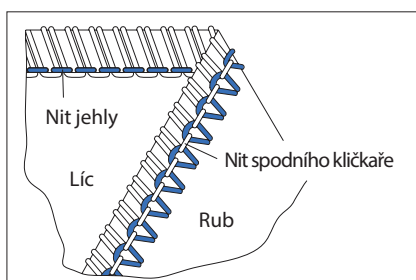
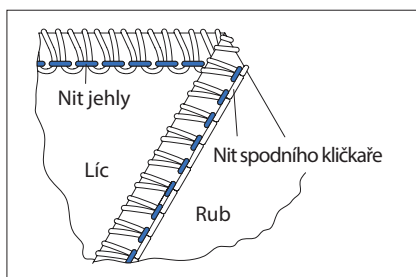

ŠIROKÉ	ŽLUTÝ	MODRÝ	ZELENÁ	FIALOVÁ
	6			N

ÚZKÉ	ŽLUTÝ	MODRÝ	ZELENÁ	FIALOVÁ
		6		N

Pozn.: Při šití použijte 2-niťové rozšíření.

Je-li nit jehly (žlutý nebo zelená) příliš volná, nastavte její regulátor (modrý nebo žlutý) na vyšší hodnoty, popřípadě nastavte regulátor spodního kličkaře (žlutý) na hodnoty nižší.

Je-li nit spodního kličkaře (fialová) příliš volná, nastavte regulátor spodního kličkaře (fialový) na vyšší hodnoty.

2-NIŤOVÝ KRIMPOVANÝ OVERLOCK

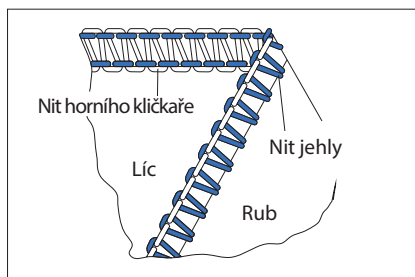

ŽLUTÝ	MODRÝ	ZELENÁ	FIALOVÁ
	N		N

Pozn.: Při šití použijte 2-níťové rozšíření.

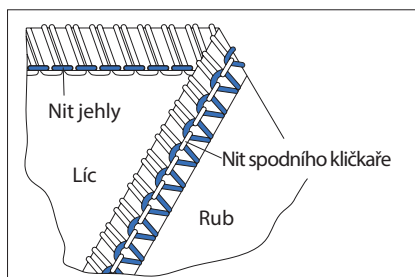

Je-li nit spodního kličkaře (fialová) příliš volná, nastavte regulátor pravé jehly (modrý) na nižší hodnoty, případně nastavte regulátor spodního kličkaře (fialový) na vyšší hodnoty.

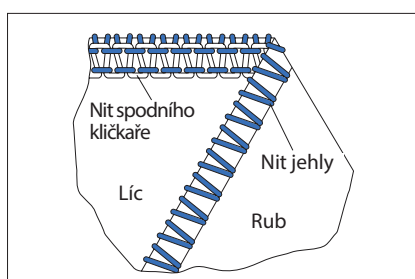

Je-li nit spodního kličkaře (fialová) příliš upnutá, nastavte regulátor pravé jehly (modrý) na vyšší hodnotu, případně nastavte regulátor spodního kličkaře (modrý) na nižší hodnoty.

ÚDRŽBA STROJE



ČIŠTĚNÍ STROJE

Vyjměte kontejner na odpad, otevřete kryt kličkaře, zvedněte horní nůž do neaktivní polohy, vyjměte přitlačnou patku, vyčistěte stehovou desku, horní nůž, spodní nůž a oblast kličkaře kartáčkem z boxu s příslušenstvím.



MAZÁNÍ

Po čištění promažte stroj dle obrázku.



ČIŠTĚNÍ PŘÍSAVEK

Pravidelně čistěte přísavky stroje alkoholem, abyste zajistili stabilitu stroje.

Pozn.: Před operací vypněte stroj.

VÝMĚNA SPODNÍHO NOŽE

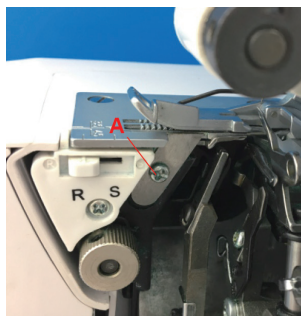

Pozn.: Před operací vypněte stroj.

Vyjmutí: Vyjměte kontejner na odpad, otevřete kryt kličkaře, přesuňte horní nůž do neaktivní polohy, zvedněte jehlu do nejvyšší pozice, povolte šroub pomocí šroubováku (L), vyjměte šroub (A) a nůž vytáhněte.

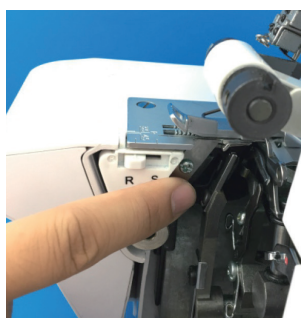

Nasazení: Vložte nový spodní nůž, dotáhněte šroub, přesuňte horní nůž zpět do pracovní polohy, zavřete kryt kličkaře.

LÁTKA, NIT A DÉLKA STEHU

LÁTKA	NIT	DÉLKA STEHU
LEHKÉ, TENKÉ LÁTKY: organtýn, tenké pleteniny, taft, hedvábí, atd.	Bavlna:50-70# Příze:70-140#	2.0-4.0mm
STŘEDNĚ SILNÉ LÁTKY: bavlna, pleteniny, satén, gabardén, sukno, oděvy	Bavlna:40-60# Příze:70-140#	2.0-4.0mm
TĚŽKÉ LÁTKY: Tvíd, látky obleku, denim, silné látky atd.	Bavlna:30-50# Příze:70-140#	2.0-4.0mm
PLETENINY	Bavlna:40-60# Příze:70-140#	2.0-4.0mm
2-nitové či 3-nitové lemování	Bavlna:120-140#	1.0-2.0mm

BĚŽNÉ PROBLÉMY A JEJICH ŘEŠENÍ

Kvůli nesprávnému použití se mohou objevit následující problémy, před kontaktováním servisního střediska zkuste najít řešení v této tabulce.

PROBLÉM	PŘÍČINA	ŘEŠENÍ
ZLOMENÁ JEHLA	<ol style="list-style-type: none"> 1. Zlomená či ohnutá jehla 2. Jehla není správně usazená 3. Látka je příliš napnutá 	<ol style="list-style-type: none"> 1. Vyměňte jehlu 2. Správně usadte jehlu 3. Netahejte při šití látku.
PŘETRŽENÁ NIT	<ol style="list-style-type: none"> 1. Jehla je špatně navlečená 2. Nit se zasekává 3. Jehlová nit je příliš utažená 4. Jehla není správně usazená 5. Nesprávně zvolená jehla 	<ol style="list-style-type: none"> 1. Správně navlečte jehlu 2. Zkontrolujte, zda není nit namotaná kolem stojanu cívky 3. Upravte napětí jehlové nitě 4. Správně usadte jehlu 5. Zvolte správnou jehlu
PŘESKAKOVÁNÍ STEHŮ	<ol style="list-style-type: none"> 1. Ohnutá nebo zlomená jehla 2. Jehla není správně usazená 3. Nesprávně zvolená jehla 4. Jehla není správně navlečená 	<ol style="list-style-type: none"> 1. Vyměňte jehlu 2. Správně usadte jehlu 3. Zvolte správnou jehlu 4. Správně navlečte jehlu
CHYBY STEHŮ	Napětí jehlové nitě není nastaveno správně	Upravte napětí nitě jehly
3-NIŤOVÝ A 4-NIŤOVÝ OVERLOCK JE NEPRAVIDELNÝ, HORNÍ KLÍČKAŘ NEPROVÁDÍ STEH	2-niťové rozšíření není vyjmuto	Vyjměte 2-niťové rozšíření
STROJ JE ZAPNUTÝ, ALE NEFUNGUJE	Napájení stroje je zablokováno	Odblokujte napájení
NEPRAVIDELNÉ ZASTŘIHOVÁNÍ LEMŮ	<ol style="list-style-type: none"> 1. Mezi noži jsou zbytky látky 2. Spodní nůž je tupý 	<ol style="list-style-type: none"> 1. Vyčistěte nože 2. Vyměňte spodní nůž
STEH SE VRÁSNÍ	<ol style="list-style-type: none"> 1. Jehlová nit je příliš upnutá 2. Diferenciální podávání není správně nastaveno 3. Nesprávné navlečení způsobuje zasekávání nitě 	<ol style="list-style-type: none"> 1. Snižte napětí na jehlové niti 2. Opravte nastavení dif. podávání 3. Znovu navlečte stroj
LÁTKA NENÍ PODÁVÁNA HLADCE	<ol style="list-style-type: none"> 1. Steh je příliš krátký 2. Při šití silnějších látek má patka příliš nízký přítlak 3. Při šití tenkých látek má patka příliš vysoký příklad 	<ol style="list-style-type: none"> 1. Prodlužte steh 2. Zvyšte přítlak patky 3. Snižte přítlak patky

SPECIFIKACE STROJE

MODEL	TEXI TEGRA 4
Počet nití	2, 3 nebo 4 nitě
Šířka ořezu obrubování	6,7 mm
Jehly	HA1-SP, HA ×1(130/705H) / 12 / 80
Délka stehu	1-4 mm
Rychlost šití	až 1200 stehů za minutu
Zdvih patky	až 4 mm
Diferenciální podávání s plynulou regulací	0.7 až 2.0 mm
Rozměry	360 mm × 380 mm × 380 m
Váha	9,2 kg

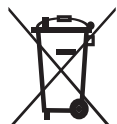
**Uchovejte tento návod k obluze**

Tento výrobek je určen pouze pro domácí použití. Toto zařízení je vyrobeno v souladu s nařízením EMC 2014/30/EU o elektromagnetické kompatibilitě. Mějte, prosím, na paměti, že tento výrobek je třeba bezpečně recyklovat s ohledem na platnou legislativu České republiky o elektrických/elektronických výrobcích. V případě pochyb kontaktujte svého prodejce.

