

NÁVOD K OBSLUZE

HD 6600C • HD 6605C

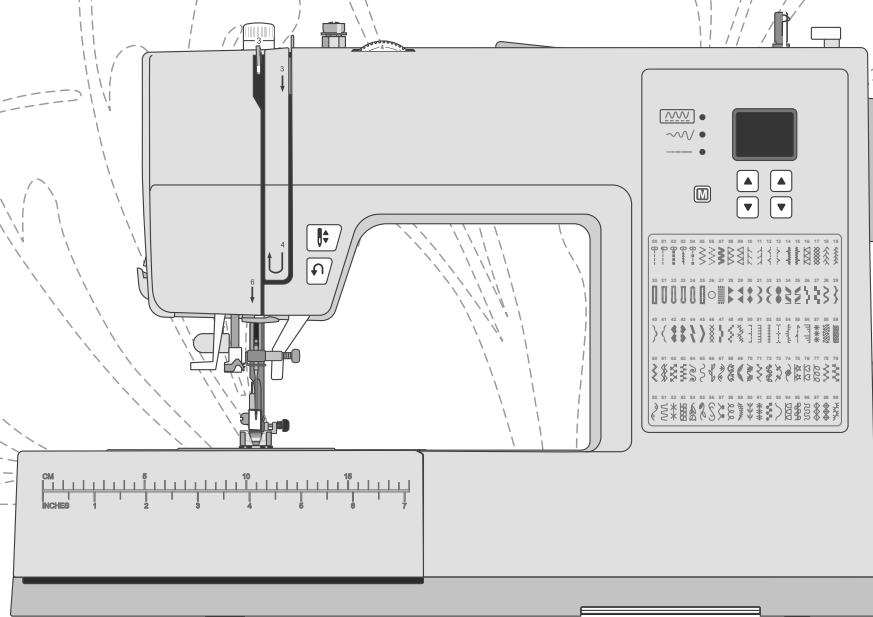

SINGER®

Tento domácí šicí stroj je navržen v souladu s normami IEC/EN 60335-2-28 a UL1594.

DŮLEŽITÉ BEZPEČNOSTNÍ POKYNY

Při používání elektrických přístrojů by měla být vždy dodržována základní bezpečnostní opatření včetně následujících:

Před použitím tohoto domácího šicího stroje si přečtete veškeré pokyny. Pokyny uchovávejte na vhodném místě poblíž šicího stroje. Pokud šicí stroj předáváte třetí osobě, nezapomeňte spolu s ním předat také tyto pokyny.

POZOR – SNÍŽENÍ NEBEZPEČÍ ZASAŽENÍ ELEKTRICKÝM PROUDEM:

- Šicí stroj připojený k elektrické síti nesmí být nikdy ponechán bez dozoru. Elektrická zásuvka, ke které je stroj připojen, musí být snadno přístupná. Šicí stroj odpojte od elektrické zásuvky vždy ihned po použití, před čištěním, sejmutím krytů, mazáním a před prováděním jakýchkoli servisních úprav uvedených v návodu k obsluze.

VAROVÁNÍ – SNÍŽENÍ RIZIKA POPÁLENÍ, POŽÁRU, ÚRAZU ELEKTRICKÝM PROUDEM NEBO ZRANĚNÍ:

- Nepoužívejte šicí stroj jako hračku. Zvyšte pozornost, pokud šicí stroj používají děti nebo pokud jsou v jeho blízkosti.
- Tento šicí stroj používejte pouze k určeným účelům, popsaným v tomto návodu. Používejte pouze příslušenství doporučené výrobcem, které je uvedeno tímto návodu.
- Se šicím strojem nikdy nepracujte, pokud má poškozený napájecí kabel nebo zástrčku nebo pokud nepracuje správně, byl poškozen, upadl na zem nebo spadl do vody. Šicí stroj doručte nejbližšímu autorizovanému prodejci nebo servisnímu středisku ke kontrole, opravě a nastavení elektrických či mechanických částí.
- Šicí stroj nikdy nepoužívejte se zakrytými vzduchovými průduchy. Větrací otvory šicího stroje a nožní ovladač udržujte čisté, bez nahromaděných zbytků vláken, prachu a kousků látek.
- Držte ruce v bezpečné vzdálenosti od všech pohybujících se částí. Je nutné dávat pozor zejména v blízkosti jehly šicího stroje.
- Vždy používejte vhodnou stehovou desku. Nevhodná stehová deska může způsobit zlomení jehly.
- Nepoužívejte ohnuté jehly.
- Při šití látku netahejte ani na ni netlačte. Mohlo by dojít k vychýlení jehly a následně k jejímu zlomení.
- Používejte ochranné brýle.
- Při jakýchkoliv pracích v prostoru jehly, například při navlékání jehly, výměně jehly, navlékání cívky nebo výměně přítlačné patky atd., vždy šicí stroj vypněte („0“).
- Do žádného otvoru nevkládejte ani nevhazujte jakékoli předměty.
- Šicí stroj nepoužívejte venku (na volném prostranství).
- Se šicím strojem nepracujte na místech, kde se používají aerosolové prostředky (spreje), nebo na místech, na nichž se pracuje s technickými plyny.
- Před odpojením šicího stroje přepněte všechny ovládací prvky do polohy vypnuto („0“) a poté vyjměte zástrčku ze zásuvky.

- Zástrčku nikdy neodpojujte taháním za kabel. Při odpojování uchopte napájecí kabel za zástrčku, nikoli za kabel.
- Nožní ovladač slouží k ovládání šicího stroje. Na nožní ovladač nepokládejte žádné předměty.
- Nikdy nepoužívejte stroj, pokud je mokrá.
- Je-li LED osvětlení poškozené nebo rozbité, jeho výměna musí být provedena výrobcem nebo jeho servisním technikem nebo podobně kvalifikovanou osobou, aby se zabránilo vzniku nebezpečí.
- Je-li napájecí kabel propojený s nožním ovladačem poškozený, jeho výměna musí být provedena výrobcem nebo jeho servisním technikem nebo podobně kvalifikovanou osobou, aby se zabránilo vzniku nebezpečí.
- Tento šicí stroj je dodáván s dvojitou izolací. Používejte pouze identické náhradní díly. Viz pokyny pro servis přístrojů s dvojitou izolací.

TYTO POKYNY PEČLIVĚ USCHOVEJTE

POUZE PRO ČLENSKÉ STÁTY CENELEC:

Tento stroj mohou používat děti starší 8 let a osoby s omezenými fyzickými, smyslovými nebo duševními schopnostmi nebo s nedostatečnými zkušenostmi a znalostmi, pokud je nad nimi vykonáván dohled nebo pokud byly proškoleny o bezpečném používání stroje a jsou si vědomy příslušných rizik. S tímto strojem si nesmí hrát děti. Čištění a uživatelskou údržbu nesmí provádět děti bez dohledu.

Hladina hluku za běžných provozních podmínek nepřekračuje 80 dB.

Stroj se smí používat pouze s nožním ovladačem typu C-8000 od výrobce Zeng Hsing, Taiwan.

PRO NEČLENSKÉ STÁTY CENELEC:

Tento šicí stroj není určen k používání osobami (včetně dětí) s omezenými tělesnými, smyslovými nebo duševními schopnostmi nebo osobami s nedostatečnými zkušenostmi a znalostmi, pokud nejsou pod dohledem osoby zodpovědné za jejich bezpečnost, která jim sdělila pokyny týkající se používání šicího stroje. Děti by měly být pod dohledem, aby si s šicím strojem nemohly hrát.

Hladina hluku za běžných provozních podmínek nepřekračuje 80 dB.

Stroj se smí používat pouze s nožním ovladačem typu C-8000 od výrobce Zeng Hsing, Taiwan.

SERVIS PŘÍSTROJŮ S DVOJITOU IZOLACÍ

U výrobku s dvojitou izolací jsou místo uzemnění použity dva systémy izolace. K výrobku s dvojitou izolací se nedodává žádný uzemňovací prostředek, ani by takový prostředek neměl být k výrobku přidáván. Servis výrobku s dvojitou izolací vyžaduje zvláštní péči a znalosti systému, měl by jej proto provádět pouze kvalifikovaný servisní technik. Náhradní díly pro výrobky s dvojitou izolací musí být identické s díly použitými ve výrobku. Výrobek s dvojitou izolací je označen slovy „DVOJITÁ IZOLACE“ nebo „S DVOJITOU IZOLACÍ“.

OBSAH

Úvod	1	Jednokroková knoflíková dírka	24
Určený účel	1	Všívání zipů.....	25
Popis stroje	1	Středový zip	25
Přehled oblastí jehel	2	Prošivací steh s ručním vzhledem	26
Horní část stroje.....	2	Údržba	27
Přehled příslušenství.....	3	Čištění stroje.....	27
Dodávané příslušenství (nezobrazené)	3	Čištění prostoru cívky spodní nitě	27
Přítlačné patky	4	Čištění pod prostorem cívky	27
Doplňkové příslušenství	4	Řešení problémů.....	28
Přehled stehů.....	5	Technické údaje.....	31
Užitné stehy	5		
Ozdobné stehy	6		
Příprava	8		
Rozbalení stroje	8		
Připojení k síti	8		
Uložení stroje po dokončení šití	8		
Volné rameno / odnímatelná přihrádka na příslušenství	9		
Páčka přítlačné patky	9		
Odstřihovač nitě	9		
Kolík špulky	10		
Navíjení cívky spodní nitě	11		
Vložení cívky spodní nitě	11		
Navlékání nitě do stroje	12		
Navlékač jehly.....	13		
Jehly	13		
Důležité informace k jehlám	14		
Volba vhodné jehly – velikost, látka, nit	14		
Výměna jehly.....	14		
Napětí nitě	15		
Šití bez zubů podavače.....	15		
Tlak přítlačné patky.....	15		
Výměna přítlačné patky.....	16		
Tlačítka pro úkony a ovládání stehů	16		
Tlačítko zpětného chodu	16		
Horní a spodní poloha jehly.....	16		
Nabídka/Zapnutí/vypnutí zvuku	16		
Navigační šipky	17		
Užitkové a Ozdobné stehy	17		
Šířka stehu / poloha jehly	17		
Délka stehu	17		
Výběr stehu	17		
Šití	18		
Šití	18		
Začínáme šít – rovný steh	18		
Změna polohy jehly.....	18		
Změna směru šití.....	18		
Ukončení šití	19		
Rovný pružný steh	19		
Vícetupňový klikatý steh	19		
Šikmý obnitkovací steh.....	20		
Uzavřený overlockový steh	20		
Slepý lem	20		
Látání a opravování	21		
Opravování velkých děr.....	21		
Opravování trhlin	22		
Opravování malých děr	22		
Džínový lem	23		
Přišívání knoflíků	23		

ÚVOD

Určený účel

V této příručce je popsán optimální způsob použití a údržby. Tento výrobek není určen pro průmyslové použití.

Další pomoc podle regionů lze nalézt na webové adrese www.singer.com.

Popis stroje

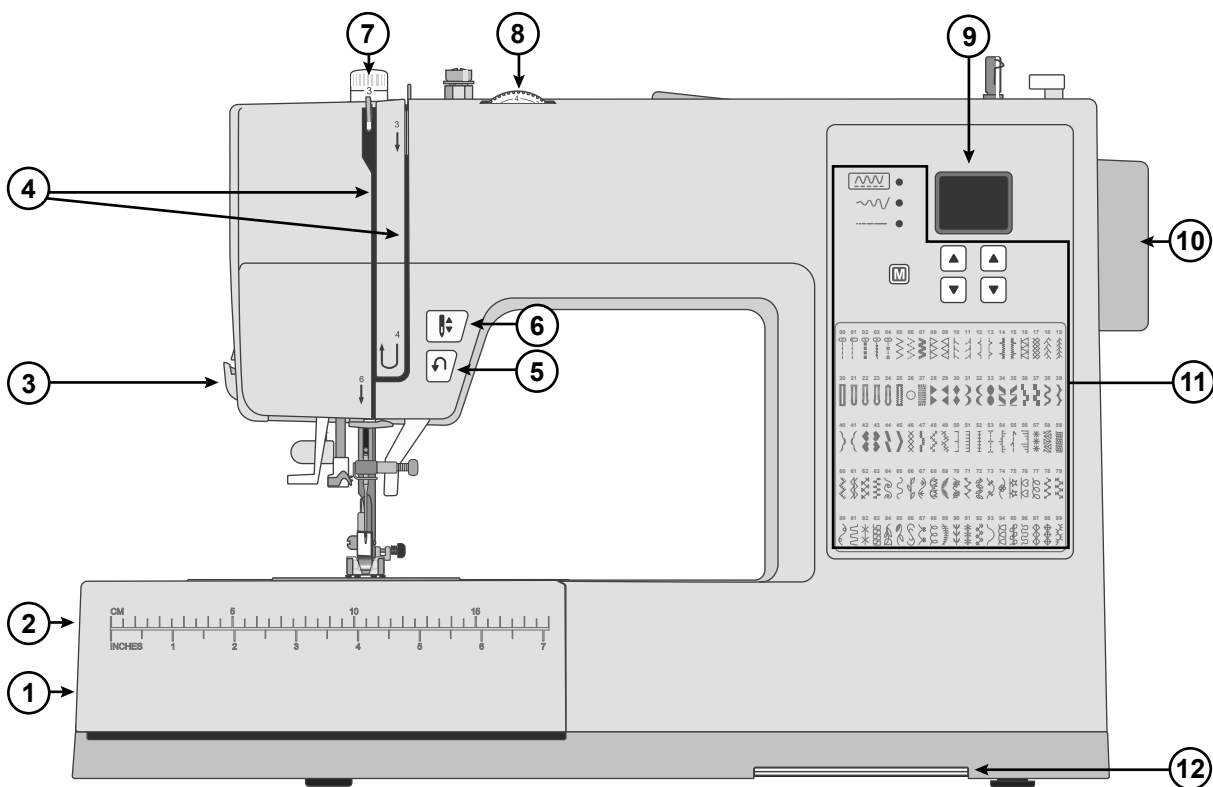

1. **Páčka zubů podavače** – posunem ze strany na stranu můžete vysunout nebo zasunout zuby podavače. Umístěna na zadní straně volného ramene.
2. **Zásobník příslušenství /volné rameno** – poskytuje rovný povrch při šití a umožňuje skladování příslušenství. Vyměňte zásobník příslušenství, chcete-li použít volné rameno, které usnadňuje šití, např. lemů nohavic nebo rukávů.
3. **Odšťihovač nitě** – pro odšťihnutí konců nitě na konci šití.
4. **Navlékací drážky** – dráha vedení nitě s napínacími kotouči a pákou.
5. **Tlačítko zpětného chodu** – stisknutím a podržením můžete šít v opačném směru, například při zapošívání začátku a konce švu.
6. **Tlačítko horní a spodní polohy jehly** – stisknutím zvednete a/nebo snižte jehlu.
7. **Tlak přítlačné patky** – umožňuje nastavit tlak přítlačné patky na látku.
8. **Volič napětí nitě** – umožňuje nastavit správné napětí v závislosti na stehu, niti a látce.
9. **Zobrazení** – Zobrazí se aktuální steh a nastavení.
10. **Ruční kolečko** – umožňuje ručně ovládat pohyb jehly a napínací páčky nitě.
11. **Ovládací panel stehů** – Zvolte nabídku, vyberte steh a upravte nastavení stehu pomocí těchto tlačítek (viz strana 16–strana 17).
12. **Doporučení pro přítlačnou patku** – Procházením vpřed zobrazíte, jaká přítlačná patka je doporučena pro vybraný steh.

Přehled oblastí jehel

1. **Stehová deska** – vytváří rovnou plochu kolem přítlačné patky pro šití. Vodičí linky usnadňují přímé vedení tkaniny při šití.
2. **Zuby podavače** – posunují látku pod přítlačnou patkou při šití.
3. **Přítlačná patka** – přidržuje látku k zubům podavače, které při šití vtahují látku pod patku.
4. **Šroub držáku přítlačné patky** – povolení umožňuje vyjmout držák přítlačné patky.
5. **Držák přítlačné patky** – drží přítlačnou patku.
6. **Páčka k uvolnění přítlačné patky** – stisknutím této páčky uvolníte přítlačnou patku z držáku.
7. **Páčka knoflíkové dírky** – používá se při obsívání knoflíkových dírek.
8. **Zabudovaný navlékač jehly** – umožňuje rychle a snadno navléknout jehlu.
9. **Tyčka přítlačné patky** – obsahuje držák přítlačné patky.
10. **Upínací šroub jehly** – zajišťuje jehlu.
11. **Vodič horní nitě** – pomáhá vést nit při šití.
12. **Vodič nitě u jehly** – pomáhá vést nit při šití.
13. **Kryt cívky spodní nitě** – chrání cívku spodní nitě při šití.
14. **Tlačítko uvolnění krytu cívky** – stisknutím otevřete kryt cívky.

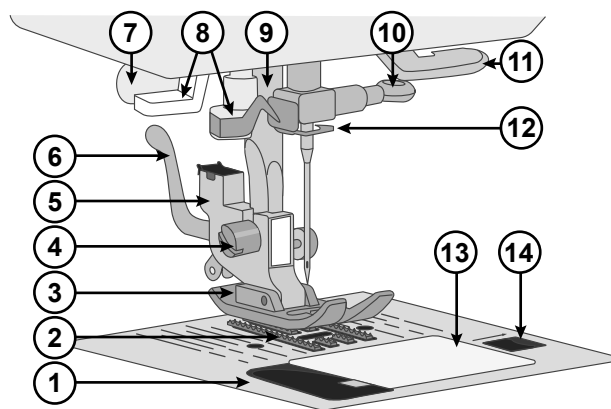

Horní část stroje

1. Napínací kotouč navíječe cívky
2. Vedení niti
3. Držadlo
4. Kolík cívky
5. Otvor pro kolík pomocné cívky
6. Vřeteno navíječe cívky
7. Zarážka navíječe cívky
8. Napínací kotouč
9. Napínací páčka nitě

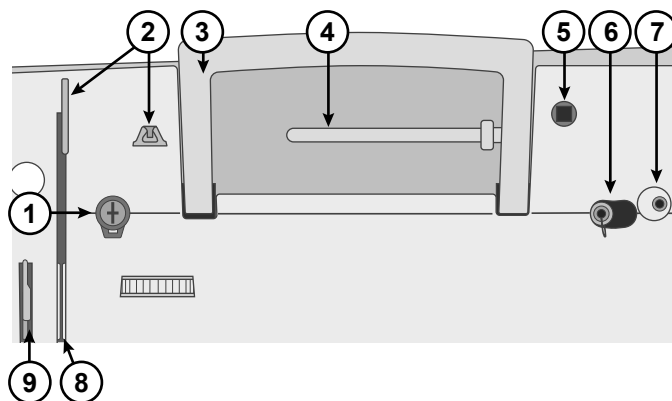

Přehled příslušenství

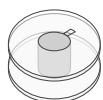

Cívka spodní nitě x4 – používejte pouze tento typ cívek spodní nitě dodávaných se strojem (průhledné cívky SINGER® Class 15). Jedna z cívek je vložena do stroje při dodání.

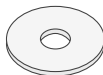

Plstěná podložka – slouží k podložení špulky s nití při používání pomocného kolíku špulky.

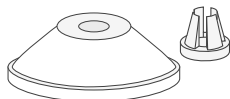

Zarážka ke špulce – dvě velikosti (velké a malé) pro různé typy špulek.

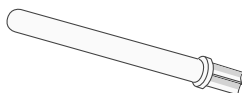

Pomocný kolík špulky – pro šití s velkými špulkami nebo při použití speciálních nití.

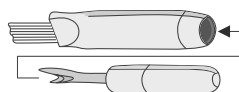

Štěteček a páráček – slouží k párání švů a odstraňování chomáčů.

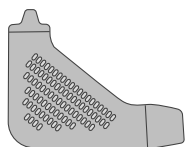

Šroubovák „L“ – používá se k vyjmutí stehové desky, držáku přítlačné patky nebo šroubu jehly.

Dodávané příslušenství (nezobrazené)

- Jehly
- Nožní ovladač
- Napájecí kabel
- Měkký kryt

Přítlačné patky

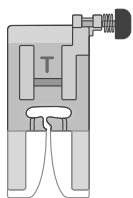

Univerzální patka (T)

(je upevněna ve stroji při dodání)

Tuto patku lze použít k běžnému šití u většiny typů látek. Spodní strana patky je plochá a přidržuje tak látku při šití pevně k zubům podavače. Je také vybavena širokou štěrbínou umožňující pohyb jehly zleva doprava v závislosti na používaném stehu.

Patka má „zajišťovací“ tlačítko, tlačítko se stiskne, aby se patka uzamkla ve vodorovné poloze při šití přes silné švy (viz strana 23).

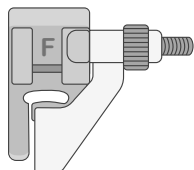

Patka na slepý lem (F)

Patka na slepý lem se používá k šití slepých lemů u módních oděvů a domácích dekorací. Na přední straně je nastavitelné vodítko s nástavcem, který slouží k vedení skladu lemu při šití.

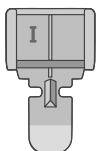

Patka na zipy (I)

Tato patka se používá ke všívání zipů. Upevněte patku do držáku přítlačné patky na levé nebo pravé straně podle toho, kterou stranu zipu budete šít. Patku na zipy lze také použít k vytváření a všívání dutinek.

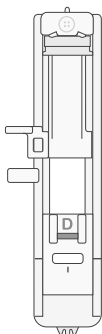

Patka na knoflíkové dírky šité v jednom kroku (D)

Tato patka umožňuje šít knoflíkové dírky přesné velikosti. V zadní části má místo na knoflík, které slouží k nastavení velikosti knoflíkové dírky. Stroj automaticky ušije knoflíkovou díрку odpovídající velikosti knoflíku.

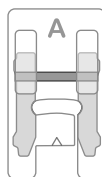

Patka na saténový steh (A)

Tato patka se používá pro saténové stehy a další dekorativní stehy.

Doplňkové příslušenství

Pro váš stroj je k dispozici další volitelné příslušenství. Navštivte webové stránky SINGER® pro více informací.













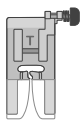

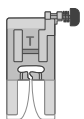

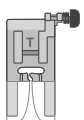

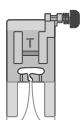

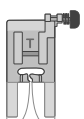

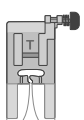
Přehled stehů

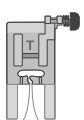

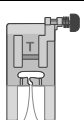

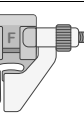

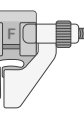

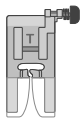

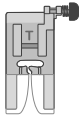



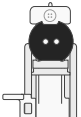



Užité stehy

Stehy popisované v následující tabulce jsou základní stehy, které se používají zejména k užitému šití.

Stehy dostupné u vašeho stroje jsou vyznačeny na jeho přední části.

Při šití nastavte napětí nitě na hodnotu 3–5. Šití vždy vyzkoušejte na odstřížku látky a v případě potřeby napětí upravte.

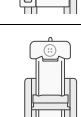
		Použití
 Rovný steh (poloha uprostřed)		Základní steh při šití. Nejčastěji se používá k sešívání dvou kusů látky.
 Rovný steh (poloha vlevo)		Pro všechny druhy šití.
 Rovný pružný steh		U pružných pletenin je pevnější než běžný rovný steh, protože prošívá látku třikrát – dopředu, dozadu a opět dopředu. Použijte jej k zesílení švů na sportovním oblečení a pro zakřivené švy, které jsou značně namáhány.
 Pružný steh		Pro švy v trikotu a pružných látkách.
 Klikatý steh		Všestranný steh pro dekorativní šití, aplikace, našívání lemůvek a ozdob.
 Vícetupňový klikatý steh		Pro zapravování záložek pro švy, aby se látka netřepila. Menší rozestup stehů pomůže látku lépe udržet vyrovnanou než běžný klikatý steh. Lze jej také použít pro opravy roztržených míst a šití elastických materiálů.
 Zesílený klikatý steh		Pro spojování okrajů látky k sobě nebo překrývání na kůži. Pro ozdobné šití.
 Overlockový steh		Šití švu a obnitkování po okraji v jednom kroku nebo pozdější olemování. Pro střední a středně těžké pružné látky.
 Steh pro slepý lem		Umožňuje šít lemy, které jsou z lícové strany látky téměř neviditelné. Používá se pro sukně, šaty, kalhoty, záclony a podobné výrobky z nepružných látek.
 Pružný steh pro slepý lem		Umožňuje šít lemy, které jsou z lícové strany látky téměř neviditelné. Používá se pro oděvy a jiné výrobky z pružné pleteniny.
 Šikmý obnitkovací steh		Šev a obnitkování najednou po okraji nebo pozdější olemování. Pro středně těžké a těžké pružné látky.

	Uzavřený overlockový steh		Šití ozdobných lemů a překrývaných švů, pásků a pruhů. Pro středně těžké a těžké pružné látky.
	Plástvový steh		Pro elastické vkládání, dekorativní šití, nabírání, paspule a lemování.
	Knoflíková dírka		Šití knoflíkových dírek na bytových dekoracích, oděvech, řemeslných a jiných výrobcích.
	Zaoblená zapošíťá knoflíková dírka, zpevněná		Pro lehké látky
	Knoflíková dírka stylu klíčové dírky		Knoflíková dírka stylu klíčové dírky s rovným koncem pro šitá saka, kabáty atd.
	Knoflíková dírka stylu klíčové dírky, zpevněná		Knoflíková dírka stylu klíčové dírky s rovným koncem pro šitá saka, kabáty atd.
	Zúžená knoflíková dírka ve stylu klíčové dírky		Zúžený konec pro oděvy na míru.
	Strečová knoflíková dírka		Pro pružné látky
	Látací steh		Látání a opravování malých otvorů v pracovních oděvech, na džínách, ubrusech, ložním prádle a ručnicích.
	Steh pro přišívaní knoflíků	-	Pro přišívaní knoflíků

Ozdobné stehy

Stroj rovněž umožňuje šít ozdobné stehy. Stehy neuvedené v předchozí tabulce jsou ozdobné stehy. Při šití ozdobných stehů podložte látku stabilizátorem. Dosáhnete tak lepšího vzhledu. Napětí nitě nastavte na hodnotu 3–5. Šití vždy vyzkoušejte na odstřížku látky a v případě potřeby napětí upravte.

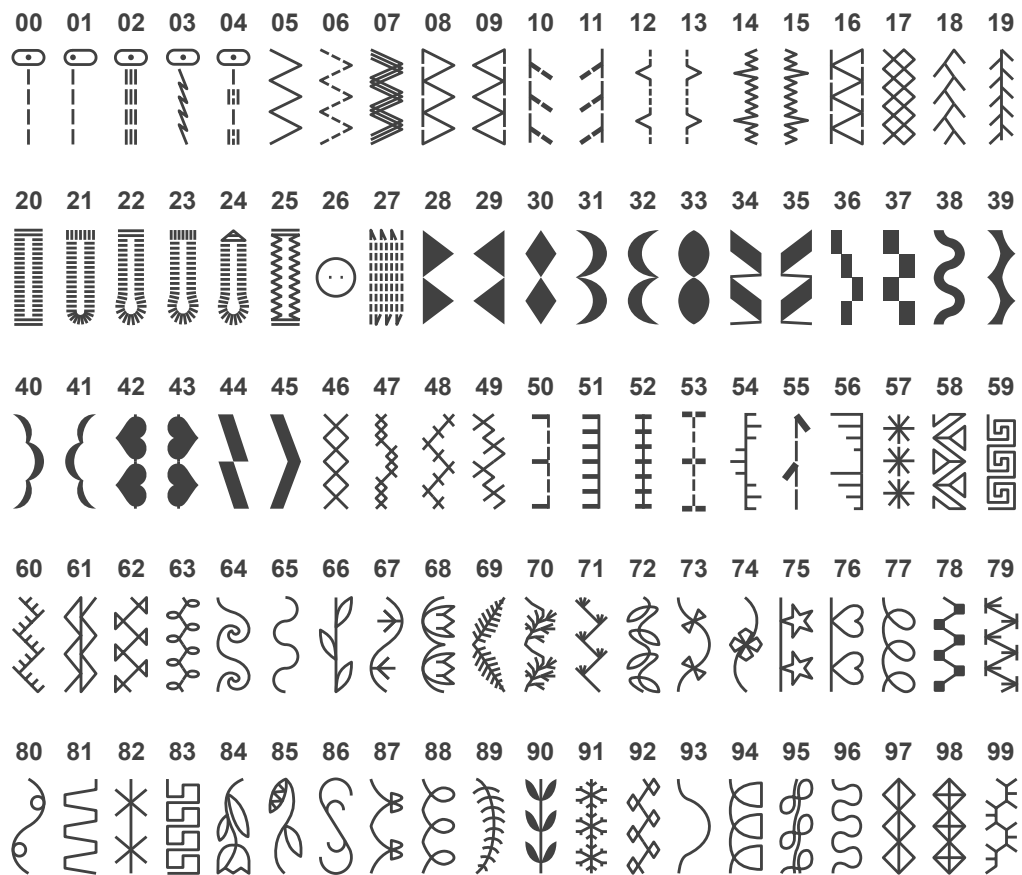

Přehled stehů

PŘÍPRAVA

Rozbalení stroje

1. Položte krabici na pevnou a rovnou plochu. Vyzvedněte stroj z krabice a odstraňte obal.
2. Odstraňte všechny vnější obalový materiál a plastový vak.
3. Stroj otřete suchým hadříkem, abyste odstranili veškeré nečistoty/chomáčky anebo přebytečný olej v oblasti jehly.

Poznámka: Šicí stroj je seřízen tak, aby dosahoval nejlepších výsledků při běžné pokojové teplotě. Mimořádně vysoké a nízké teploty mohou výsledek šití ovlivnit.

Připojení k síti

Mezi příslušenstvím najdete kabel nožního ovladače a hlavní napájecí kabel.

Poznámka: Nejste-li si jisti, jak stroj připojit k síti, poraďte se s kvalifikovaným elektrikářem. Když se stroj nepoužívá, vypněte napájecí kabel ze zásuvky.

Pro tento šicí stroj musí být použit model nožního spouštěče vyrobeným firmou .

Na pravé spodní straně šicího stroje najdete připojovací zásuvku a tlačítko vypínače.

1. Zapojte kabel nožního ovladače do přední zástrčky na spodní pravé straně stroje (A).
2. Zapojte napájecí kabel do zadní zástrčky na spodní pravé straně stroje (B). Zasuňte kabel do zástrčky ve zdi.
3. Stisknutím spínače ZAP/VYP (C) do polohy "I" zapnete napájení a osvětlení.

Rychlost šití se reguluje nožním ovladačem.

Poznámka: Po vypnutí stroje může ve stroji zůstat zbytkové napětí. Světlo proto může svítit ještě několik sekund, než se energie spotřebuje. To je u energeticky účinných spotřebičů běžné.

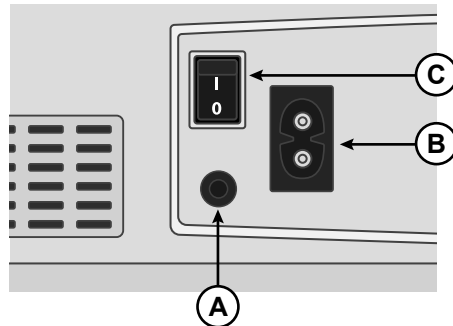

Pro USA a Kanadu

Tento šicí stroj má asymetrickou zástrčku (jeden kontakt je širší než druhý). Aby se snížilo riziko úrazu elektrickým proudem, lze tuto zástrčku zasunout do asymetrické zásuvky pouze jedním směrem. Pokud zástrčku nelze zcela zasunout do zásuvky, otočte ji. Pokud stále nejde zasunout, obraťte se na kvalifikovaného elektrikáře, aby nainstaloval správnou zásuvku. Zástrčku nijak neupravujte.

Uložení stroje po dokončení šití

1. Vypněte hlavní vypínač. Po vypnutí může ve stroji zůstat zbytkové napětí. Světlo proto může svítit ještě několik sekund, než se energie spotřebuje. To je u energeticky účinných spotřebičů běžné.
2. Vytáhněte kabel nejdříve ze zástrčky ve zdi a pak ze stroje.
3. Naviňte kabel na nožní ovladač, abyste jej mohli snadno uložit.
4. Uložte veškeré příslušenství do schránky na příslušenství. Zasuňte schránku pro příslušenství do stroje za volným ramenem.
5. Vložte nožní ovladač s kabelem do prostoru nad volným ramenem.
6. Umístěte měkký kryt na stroj, abyste jej ochránili před prachem a chomáčky vláken.

Volné rameno / odnímatelná přihrádka na příslušenství

V přihrádce na příslušenství uložte přítlačné patky, cívky, jehly a další příslušenství tak, aby byly snadno přístupné.

Uchovávejte přihrádku na příslušenství na stroji, abyste zajistili větší a rovnou pracovní plochu.

Volné rameno použijte pro usnadnění šití např. nohavic a lemů na rukávech. Před použitím volného ramena vysuňte přihrádku pro příslušenství. Je-li připevněna, háček ji pevně fixuje ke stroji. Přihrádku sejmete tak, že ji posunete doleva.

Po sejmutí přihrádky na příslušenství ze stroje otevřete dvířka tak, že prstem zatlačíte do drážky na levé straně přihrádky na příslušenství (A), a opatrně je otevřete. Před vložením přihrádky zpět na stroj dvířka dobře zavřete.

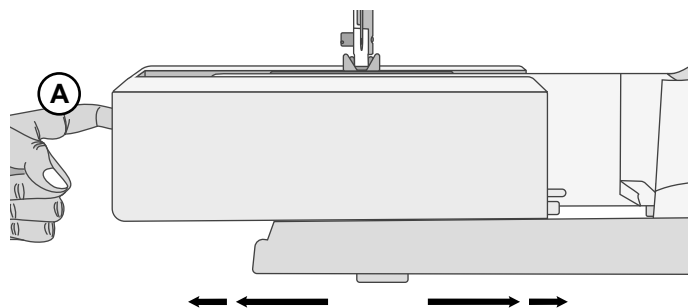

Páčka přítlačné patky

Páčka přítlačné patky se nachází na pravé straně hlavy šicího stroje. Páčka slouží ke zvedání a spouštění přítlačné patky. Při navlékání nitě do stroje páčku zvedněte, při šití ji spusťte.

Zvednutím páčky přítlačné patky a následným stlačením směrem nahoru se výška zdvihu patky zvětšuje, což vám umožní prošívat pod přítlačnou patkou velmi silné materiály.

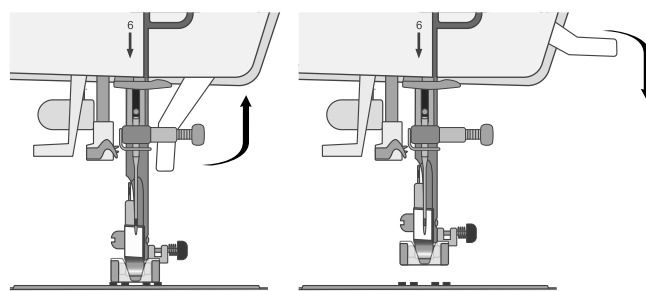

Odstřihovač nitě

Chcete-li použít odstřihovač nitě, protáhněte nit zezadu dopředu podle obrázku. Konec nitě tak zůstane dostatečně dlouhý, aby se při dalším zahájení šití nevyvlékl z jehly.

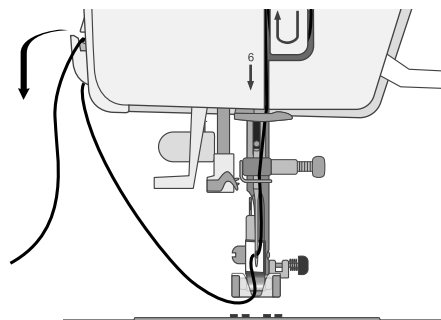

Kolík špulky

Stroj je vybaven dvěma kolíky na špulky – hlavním kolíkem špulky a pomocným kolíkem špulky. Kolíky na špulky jsou vhodné pro všechny typy nití. Hlavní kolík špulky se používá ve vodorovné poloze (nit se odvíjí ze špulky) a pomocný kolík špulky se používá ve svislé poloze (špulka s nití se otáčí). Pro normální nitě použijte vodorovnou polohu, pro velké špulky nebo pro speciální nitě použijte svislou polohu.

Hlavní kolík špulky

Umístěte špulku s nití na kolík. Zkontrolujte, zda se nit ze špulky odvíjí proti směru hodinových ručiček, a nasadte zarážku špulky. Použijte zarážku, která je poněkud větší než špulka. U malých špulek (A) nasadte před špulku menší zarážku. U velkých špulek (B) nasadte před špulku větší zarážku. Plochou stranu zarážky pevně přitiskněte ke špulce. Mezi zarážkou a špulkou by neměl být žádný prostor.

Poznámka: Existují různá provedení nitěových špulek. Pokud máte problémy s nití, obraťte špulku nebo ji dejte do svislé polohy.

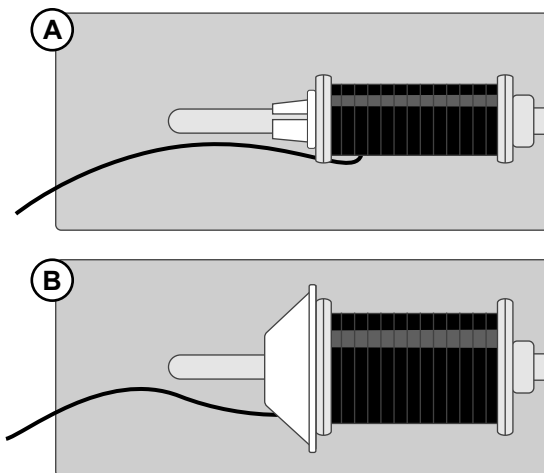

Pomocný kolík špulky

Pomocný kolík špulky se používá při navíjení cívky spodní nitě z druhé špulky. Lze jej také použít pro šití z velké špulky nebo při užití speciální nitě. Vložte pomocný kolík špulky do otvoru na horní straně šicího stroje. Pod špulku umístěte plstěnou podložku. Ta zabrání příliš rychlému odvíjení nitě. Nedávejte zarážku na horní stranu špulky, mohla by bránit otáčení špulky.

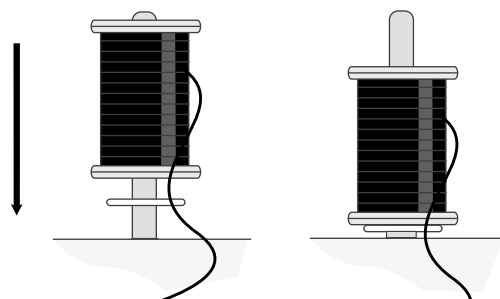

Navíjení cívky spodní nitě

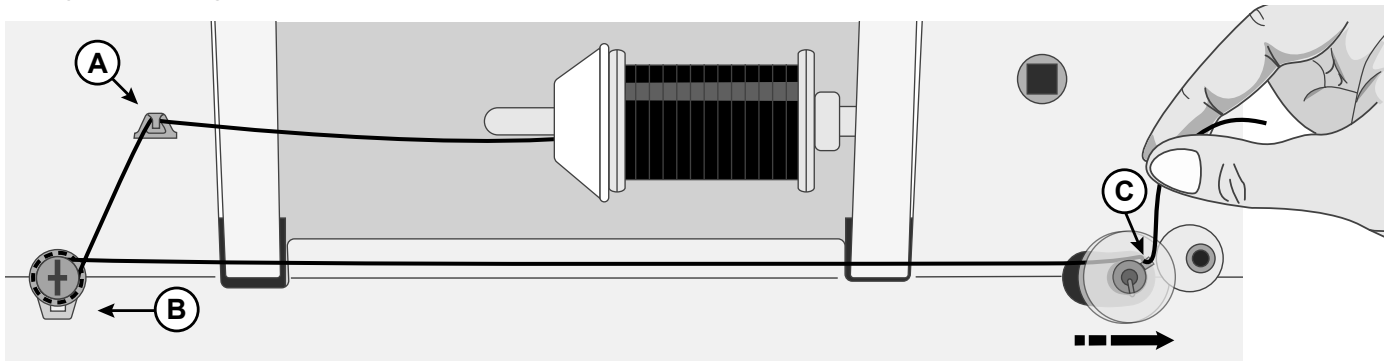

1. Umístíte špulku s nití na kolík. Pevně zatlačte zarážku na špulku.
2. Navlečte nit do vodiče nitě (A) zepředu dozadu. Protáhněte nit kolem navíjecího kotouče cívky spodní nitě ve směru hodinových ručiček tak (B), aby nit byla pevně usazena mezi kotouči.
3. Protáhněte nit otvorem v cívce (C) zevnitř ven.
4. Nasadte cívku spodní nitě na navíjecí vřeteno. Ujistěte se, že je cívka pevně stlačena dolů.
5. Zatlačte navíjecí vřeteno cívky doprava. Držte konec nitě a sešlápnutím nožního ovladače začněte navíjet. Po několika otáčkách navíjení zastavte uvolněním nožního ovladače. Odstříhnete přebývající konec nitě těsně nad cívkou. Sešlápněte nožní ovladač a pokračujte v navíjení. Jakmile je cívka plná, navíjení se automaticky zpomalí a zastaví. Když je vřeteno posunuto doprava, na displeji se zobrazí ikona navíjení cívky.
6. Zatlačte navíjecí vřeteno cívky doleva. Vyjměte cívku spodní nitě a odstříhnete nit.

Poznámka: Když je vřeteno navíječe cívky stlačeno doprava, stroj nebude šít. Před šitím se ujistěte, že je vřeteno zatlačeno zpět do šicí polohy (vlevo).

Vložení cívky spodní nitě

Poznámka: Před vkládáním nebo vyjímáním cívky zkontrolujte, zda je jehla v horní poloze a stroj vypnutý.

1. Odstraňte kryt cívky (A) stisknutím malého tlačítka vpravo od krytu (B) směrem doprava.
2. Vložte cívku do jejího prostoru s nití k odvíjení doleva.
3. Špičkou prstu přidržujte cívku a mírně zatáhněte za nit doprava a vyvedte ji pod vodičkem (C), a pak doleva.
4. Pokračujte ve vedení nitě nahoru směrem doleva a kolem oblouku (D).
5. Směřujte ji dolů kanálkem směrem dopředu a do nože pro odstřížení spodní nitě (E).

Vyměňte kryt cívky a táhněte nit doprava, abyste odřízli její přebytečnou délku.

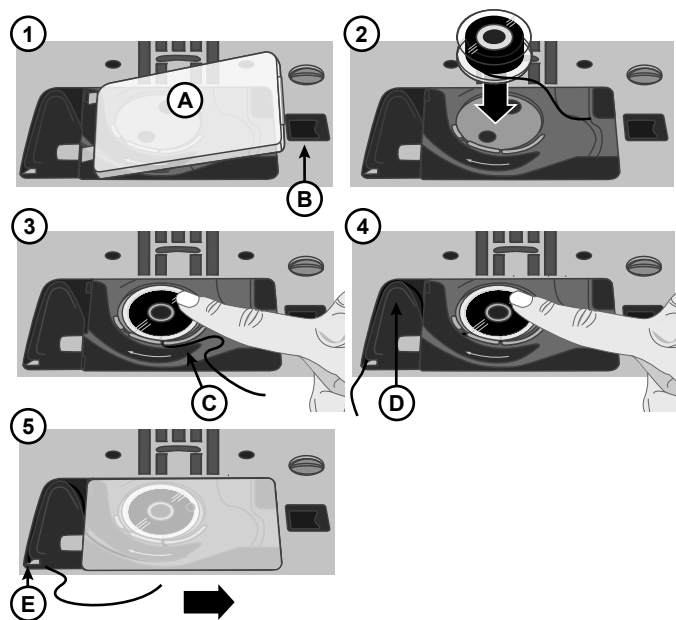

Navlékání nitě do stroje

Důležité! Před navlékáním nitě zvedněte přítlačnou patku a otáčením ručního kolečka směrem k sobě zvedněte jehlu do nejvyšší polohy. Zajistíte tím správné navlečení nitě do stroje. Opomenutí může mít za následek špatnou kvalitu stehů při šití.

1. Umístěte nit na kolík cívky a instalujte zářezku cívky odpovídající velikosti.
2. Protáhněte nit vodičem nitě (A) zepředu dozadu a vodičem nitě (B) zezadu dopředu. Protáhněte nit mezi napínacími kotouči (C).
3. Pokračujte v provlékání nitě pravou drážkou směrem dolů, kolem otočení „U“, a poté levou drážkou zase nahoru.
4. Zaveďte nit zprava do odtahové páky (D) a dolů do levého otvoru, do levého vedení nitě (E) a k vedení (F) nitě do jehly.
5. Navlékněte nit do jehly zepředu dozadu.

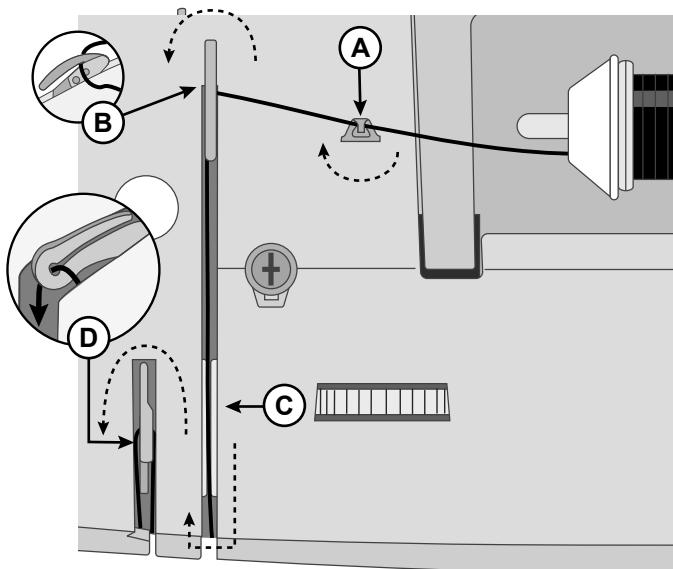

Pohled na horní stranu stroje

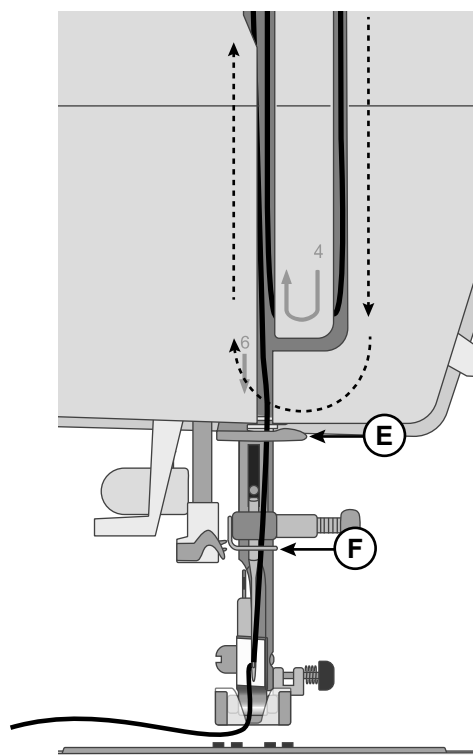

Stroj zepředu

Navlékač jehly

Integrovaný navlékač jehly umožňuje rychlé a snadné navlékání nitě.

Při použití navlékače jehly musí být jehla v nejvyšší poloze. Otáčejte ruční kolečko směrem k sobě tak dlouho, až je jehla v nejvyšší poloze, nebo stiskněte tlačítko pro přesunutí jehly nahoru / dolů. Doporučujeme také spustit přítlačnou patku.

- Pomocí páčky (A) stáhněte navlékač do nejnižší polohy. Kovové okraje navlékače zakryjí jehlu. Uchem jehly (B) projde malý háček.
- Protáhněte nit zezadu přes vodič nitě (C) a pod malým háčkem (D).
- Navlékač jehly se vrátí sám do původní polohy. Háček protáhne nit okem jehly a utvoří za jehlou smyčku. Vytáhněte smyčku nitě za jehlu.
- Zvedněte přítlačnou patku a umístěte pod ni nit.
- Vytáhněte nit asi 15–20 cm za oko jehly. Tím zabráníte vytažení nitě ze stroje, když začnete šít.

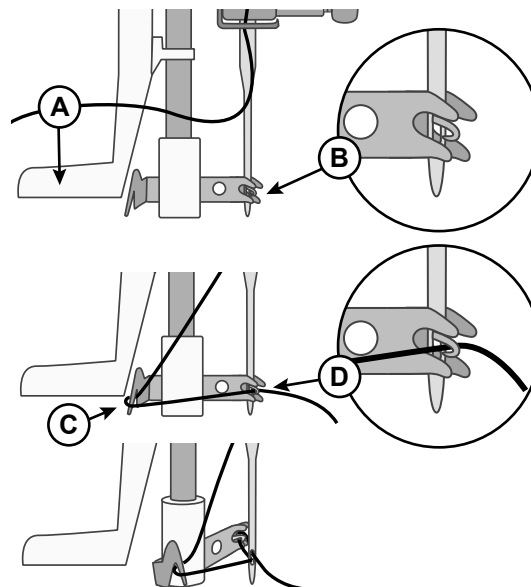

Poznámka: Navlékač jehly je určen pro jehly velikosti 70–110. Navlékač jehly nelze použít pro jehly velikosti 60 a menší, pro křídlové a dvojitě jehly. Některá doplňková příslušenství rovněž vyžadují ruční navlékání jehly. Při ručním navlékání niti do jehly navlékejte nit zepředu dozadu.

Jehly

Jehla šicího stroje hraje důležitou roli pro úspěšné šití. Používejte jen kvalitní jehly. Doporučujeme jehly systému 130/705H. Souprava jehel, která je součástí stroje, obsahuje jehly nejčastěji používaných velikostí.



Používejte jehly určené pro nit, kterou šijete. Silnější nitě vyžadují jehlu s větším uchem. Pokud je ucho jehly pro používanou nit příliš malé, navlékač jehly nemusí fungovat správně.

Univerzální jehla



Univerzální jehly mají mírně zaoblený hrot a jsou k dispozici v různých rozměrech. Pro běžné šití různých typů a hmotností textilu.

Strečová jehla



Strečové jehly mají kulatou špičku a jsou speciálně zkosené, aby nedocházelo k vynechávání stehů v důsledku ohybu látky. Jsou určeny pro pleteniny, plavky, flís, syntetické velury a kůže.

Denimová jehla



Denimové jehly mají ostrý hrot, aby pronikly hustě tkanými textiliemi, aniž by se jehla deformovala. Na plachtovinu, denim, mikrovlákna.

Vyšívací jehla



Vyšívací jehly jsou speciálně zkosené, mají mírně zaoblený hrot a poněkud větší očko, aby nedocházelo k poškození nití a materiálů. Používají se s kovovými a jinými speciálními nitěmi pro vyšívání a dekorativní šití.

Křídlová jehla



Křídlové jehly mají po stranách široká křídélka k napichování dírek v látce při šití techniky entredeux a jiných lemovacích stehů u látek z přírodního vlákna.

Důležité informace k jehlám



Jehlu často vyměňujte. Obecně platí, že jehly by měly být měněny každých 6-8 hodin skutečné doby šití.

Vždy používejte rovnou jehlu s ostrou špičkou a zkontrolujte, zda špička není ohnutá nebo poškozená (A).

Poškozená jehla (B) může způsobit vynechávání stehů, zlomení jehly nebo přetržení nitě. Může poškodit také stehovou desku.

Nepoužívejte asymetrické dvojité jehly (C), protože mohou poškodit váš šicí stroj.

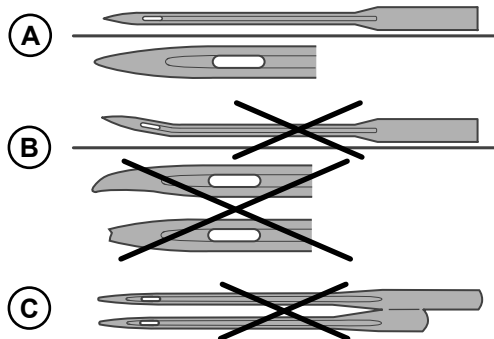

Volba vhodné jehly – velikost, látka, nit

Velikost jehly	Látka	Nit
70–80 (9–11)	Lehké látky: jemná bavlna, voál, hedvábí, mušelín, interloková pletenina, trikotýn, žerzej, krep, polyester, šifón, organtýn	Tenká univerzální nit
80–90 (11–14)	Středně těžké látky: pevná bavlna, satén, oboulicní úplet, lehká vlna, umělé hedvábí, polyester, lehký len	Nejlépeších výsledků dosáhnete u syntetických látek s použitím polyesterových nití a u přírodních látek s použitím univerzálních nebo bavlněných nití.
90 (14)	Středně těžké látky: pevná tkanina, středně těžký len, směs bavlna/polyester, froté, kambrik, oboulicní úplet	
100 (16)	Těžké látky: plátno, vlna, denim, bytové dekorace, flís, silný úplet	
110 (18)	Těžké látky: Potahová vlna, čalounické tkaniny	Silná nit pro jehlu, s univerzální spodní nití pro cívku.

Výměna jehly

Poznámka: Než začnete měnit jehlu, může být užitečné umístit malý kus papíru nebo látky pod oblast jehly, přes otvor ve stehové desce, aby jehla náhodou nespadla do stroje.

1. Povolte upínací šroubek jehly. Pokud drží moc pevně, použijte šroubovák z příslušenství, abyste mohli šroub uvolnit.
2. Vyjměte jehlu.
3. Zasuňte novou jehlu nahoru plochou stranou od sebe.
4. Když jehla již nejde vysunout výše, pevně utáhněte šroub.

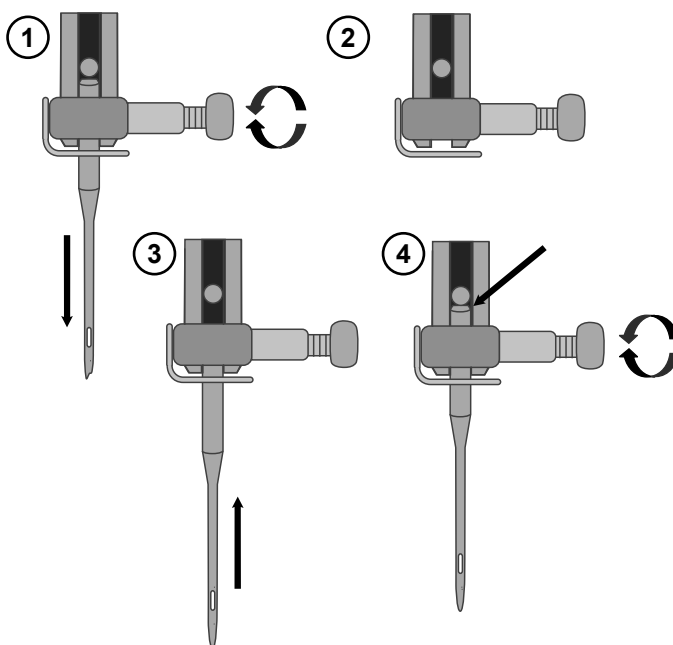

Napětí nitě

Napětí nitě můžete nastavit otáčením ovladače na horní straně stroje. Napětí nitě je třeba seřídit s ohledem na druh látky, nitě atd. Správné seřízení napětí nitě je důležité pro optimální vzhled a pevnost stehů. Při běžném šití se nitě rovnoměrně setkávají mezi dvěma vrstvami látky (A).

Je-li spodní nit vidět na horní straně látky, je napětí horní nitě příliš velké (B). Snižte napětí horní nitě.

Je-li horní nit viditelná na dolní straně látky, je napětí nitě příliš malé (C). Zvyšte napětí vrchní nitě.

Pro dekorativní stehy a knoflíkové dírky má být nit viditelná na dolní straně textilu.

Vyzkoušejte si napětí niti na kusu nepotřebné látky, kterou budete šít.

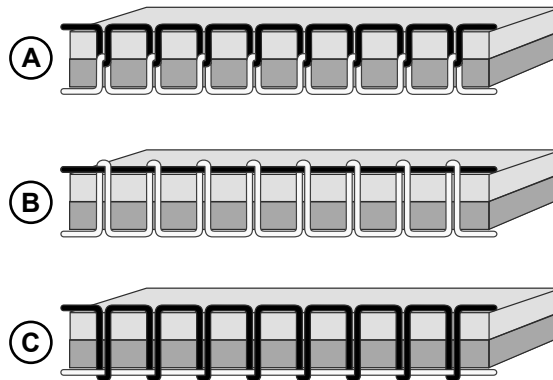

Šití bez zubů podavače

Když přišíváte knoflíky nebo provádíte jinou techniku šití, a nechcete, aby se látka posouvala, je třeba zasunout zuby podavače.

Páčka zubů podavače se nachází na zadní straně volného ramene.

1. Chcete-li zuby podavače zasunout, posuňte páčku podavače dolů.
2. Chcete-li zuby podavače vysunout, posuňte páčku nahoru.

Poznámka: Zuby podavače se nevysunou okamžitě, jakmile páčku posunete. Chcete-li zuby podavače aktivovat, otočte ručním kolečkem jednou dokola směrem k sobě, nebo začněte šít.

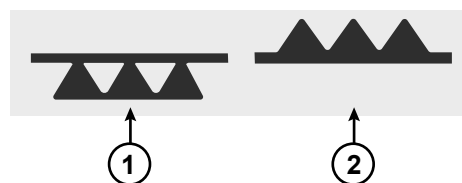

Tlak přítlačné patky

Ovladač tlaku přítlačné patky umožňuje nastavit tlak přítlačné patky na látku a zajistit tak hladký posuv látky při šití. Tlak přítlačné patky je přednastaven na standardní hodnotu „2“. U většiny látek není třeba nastavení měnit. V případě velmi silné látky tlak zvýšte, v případě velmi tenké látky tlak snižte.

Poznámka: Pokud ovladač otočíte příliš doleva, může vypadnout. V takovém případě jej jednoduše vraťte a otáčejte doprava, až zůstane na místě.

Poznámka: Jestliže se ovladač otočí doprava až na doraz, dosáhli jste maximální možný tlak. Nesnažte se otáčet ovladačem ještě dále!

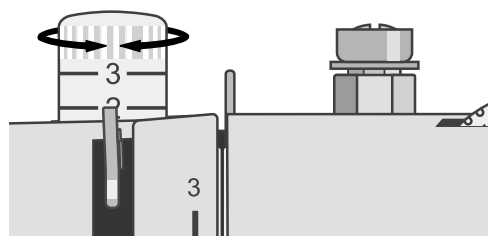

Výměna přítlačné patky

1. Zkontrolujte, zda je jehla v nejvyšší poloze a přítlačná patka je zvednutá. Uvolňovací páčka přítlačné patky vyčnívá ze zadní části držáku. Stisknutím této páčky přítlačnou patku uvolněte.
2. Chcete-li patku nasadit do držáku, umístěte ji tak, aby se její trn nacházel přímo pod štěrbínou držáku. Spusťte páčku přítlačné patky a patka zacvakne do držáku.

Poznámka: Pokud je pro vás obtížné umístit přítlačnou patku ve správné poloze, držte uvolňovací páčku při spuštění patky stisknutou. Pomocí palce pečlivě naved'te přítlačnou patku do správné polohy, až zapadne na místo.

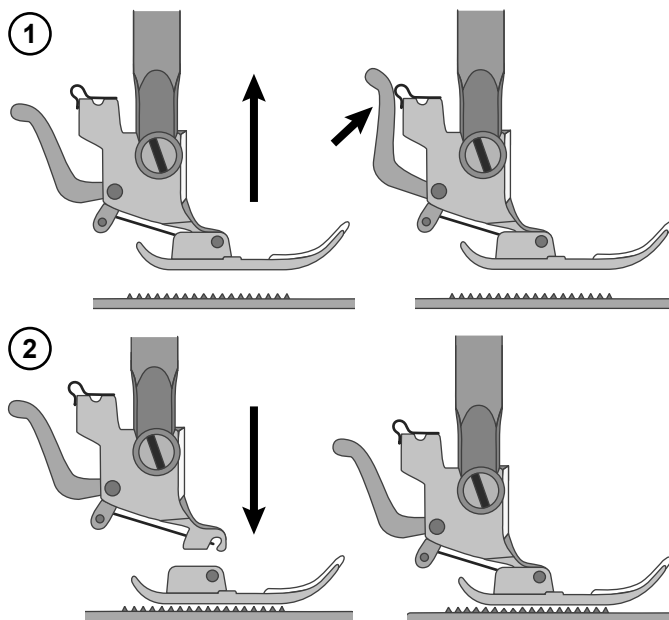

Tlačítka pro úkony a ovládání stehů

Ovládací prvky obsluhy stroje se používají k ovládání stroje a nacházejí se na šicí hlavě stroje. Na ovládacím panelu stehů (vedle displeje) najdete tlačítka používaná k úpravě a výběru stehů.

Níže je uvedena a popsána každá funkce.

Tlačítko zpětného chodu



Tlačítko Zpět má různé funkce podle toho, jaký steh je vybrán.

Steh 00–05

Stisknutím a podržením tlačítka zpětného chodu můžete šít v opačném směru. Pokud chcete pokračovat v šití směrem vpřed, tlačítko uvolněte. Stroj šije se zpětným chodem pouze tehdy, pokud je stisknuto tlačítko šití zpětným chodem.

Steh 06–19, 28–99

Stiskněte tlačítko Zpět a stroj ušije 3 zakončovací stehy, a pak se automaticky zastaví.

Tlačítko pro zpětný chod nemá žádnou funkci pro knoflíkové dírky, látání a přišívání knoflíků.

Horní a spodní poloha jehly



Stisknutím tlačítka pro posuv jehly nahoru/dolů se posune jehla dolů nebo nahoru. Jehlu můžete spustit nebo zdvihnout také sešlápnutím nožního ovladače.

Nabídka/Zapnutí/vypnutí zvuku



Stisknutím přepínáte mezi nabídkami. K dispozici jsou tři nabídky, Užitékové / Dekorativní stehy, Šířka stehu a Délka stehu. Když je vybraná nabídka, rozsvítí se kontrolka vedle dané ikony.

Toto tlačítko slouží také k vypnutí zvuku stroje. Tlačítko stiskněte a udržujte je stlačené po dobu 2 sekund se zapnutým strojem; když je slyšet pípnutí, zvuk je vypnutý. Stiskněte tlačítko po dobu 2 sekund, dokud neuslyšíte dvě pípnutí, a zvuk se znovu zapne. Nastavení zůstane i v případě, že je stroj vypnutý.

Navigační šipky



Stisknutím šipek nahoru a dolů vyberte steh a/nebo upravte nastavení stehu.

Levá sada šipek změní levé číslo na displeji a pravé šipky změní pravé číslo.

Poznámka: Před použitím šipek výběru zkontrolujte, zda je vybraná správná nabídka. Když je nabídka aktivní, rozsvítí se vedle nabídky kontrolka.

Užitkové a Ozdobné stehy



Vyberte tuto nabídku pro šití. Stehy obsažené ve vašem šicím stroji jsou zobrazeny na stroji. Vedle každého stehu je číslo, které se používá k výběru stehu.

Šířka stehu / poloha jehly



Vyberte tuto nabídku, chcete-li upravit šířku vybraného stehu.

Když vyberete steh, zařízení automaticky nastaví nejlepší šířku stehu. Na displeji je uvedeno výchozí nastavení. Šířku stehu lze nastavit mezi 0–7 mm. Některé stehy mají omezenou šířku stehu. Zvětšíte šířku stehu stisknutím tlačítka „nahoru“, snižte ji stisknutím tlačítka „dolů“.

Při nastaveném rovném nebo zesíleném rovném stehu lze pomocí voliče šířky stehu nastavit polohu jehly. Při stisknutí tlačítka „nahoru“ se poloha jehly posune doprava. Při stisknutí tlačítka „dolů“ se jehla pohybuje doleva. Sřídovou polohu jehly nastavte, když je šířka stehu 3,5.

Délka stehu



Vyberte tuto nabídku, chcete-li upravit délku vybraného stehu.

Když vyberete steh, šicí stroj automaticky nastaví nejlepší délku stehu. Na displeji je uvedeno výchozí nastavení. Délku stehu lze nastavit mezi 0–4,5 mm. Některé stehy mají omezenou délku stehu. Šířku stehu zvětšíte stisknutím šipky „nahoru“, a snížíte ji stisknutím šipky „dolů“.

Výběr stehu

Když šicí stroj zapnete, je aktivní nabídka Užitkových a Ozdobných stehů. To je indikováno rozsvícením kontrolky vedle ikony nabídky (A). Ve výchozím nastavení je vybrán přímý steh (steh č. 00) (B).

Tyto stehy jsou vytištěny na šicím stroji. Číslo stehu je vytištěno nad obrázkem příslušného stehu (C).

Stisknutím šipek nahoru a dolů vyberete steh. Levá sada šipek změní levé číslo na displeji a pravé šipky změní pravé číslo (D).

Každý steh má přednastavenou délku a šířku stehu. V pravém dolním rohu stroje můžete vysunout tabulku, která ukazuje, jaká přítlačná patka je doporučena pro každý steh.

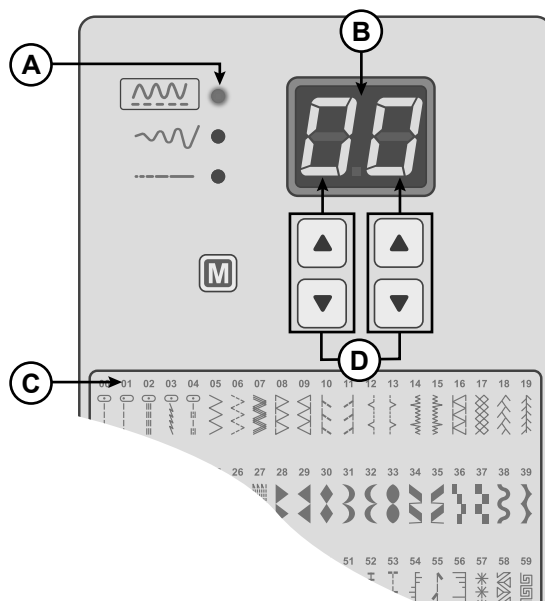



ŠITÍ

Šití

Tabulky vedle jednotlivých stehů nebo technik šití popisovaných v této příručce ukazují doporučená nastavení a přítlačnou patku. Ukázková tabulka je uvedena vpravo.

Poznámka: Některé látky obsahují příliš mnoho barviva, což může způsobit zabarvení jiné látky i šicího stroje. Odstranění tohoto zabarvení může být velmi obtížné nebo nemožné. Flísové látky a denim, zejména v červené a modré barvě, často obsahují příliš mnoho barviva. Máte-li podezření, že látky nebo oděvy obsahují příliš mnoho barviva, vždy je před šitím vyperte, abyste předešli zabarvení.

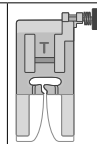
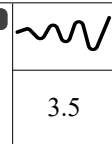
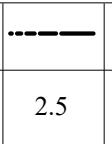
Poznámka: Nejlepších výsledků při šití dosáhnete s použitím stejné horní a spodní nitě. Při šití speciálními nebo ozdobnými nitěmi používejte ve spodní cívce běžnou šicí nit.

				
A	B	3.5	2.5	3-5

- A. Steh
- B. Přítlačná patka
- C. Šířka stehu v mm
- D. Délka stehu v mm
- E. Napětí niti

Začínáme šít – rovný steh

Nastavte stroj na rovný steh (viz tabulka vpravo).

Zvedněte přítlačnou patku, položte pod ni látku a vyrovnejte ji s vodící linkou záložky pro šev na stehové desce. Na krytu cívky spodní nitě se nachází vodící linky s rozstupem 6 mm.

Protáhněte horní nit pod přítlačnou patku.

Spusťte jehlu do místa, kde chcete zahájit šití. Vytáhněte nitě dozadu a spusťte přítlačnou patku. Sešlápněte nožní spouštěč. Lehce veďte látku podél vodící linky švu a nechte stroj látku posouvat (A). Pokud není spodní nit vytažena nahoru, vytáhne se automaticky, když začnete šít.

Chcete-li začátek švu zapošít, stiskněte a podržte tlačítko zpětného chodu. Ušijte několik stehů v opačném směru. Uvolněte tlačítko zpětného chodu, a stroj opět začne šít dopředu (B).

Změna polohy jehly

Někdy si můžete šití usnadnit změnou polohy jehly, například při prošívání límce nebo všívání zipu. Poloha jehly se nastaví tlačítkem Šířka stehu (viz strana 17).

Změna směru šití

Chcete-li změnit směr šití, zastavte stroj. Stisknutím tlačítka Zastavení jehly aktivujete polohu Jehla dolů. Jehla se přesune dolů do tkaniny.

Zvedněte přítlačnou patku.

Otočte látkou kolem jehly a změňte směr šití podle potřeby. Spusťte přítlačnou patku dolů a pokračujte v šití novým směrem.

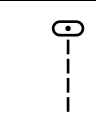
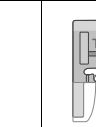
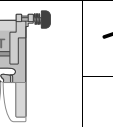
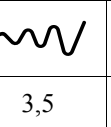
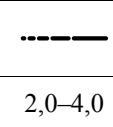
				
		3,5	2,0-4,0	3-5

Nastavení pro rovný steh

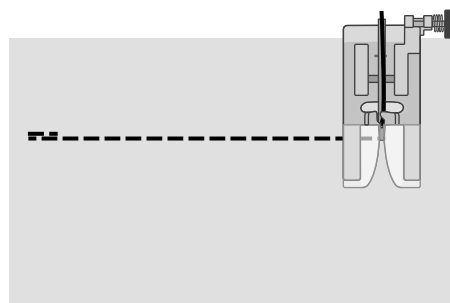
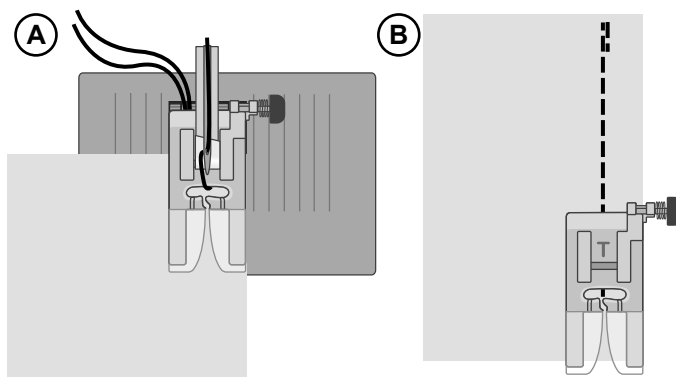

Ukončení šití

Na konci švu stiskněte a podržte tlačítko zpětného chodu a ušijte několik stehů v opačném směru. Uvolněte tlačítko zpětného chodu a šitím vpřed šev dokončete. Tím šev zapošijete, aby se nepáral.





Otáčením ručního kolečka směrem k sobě zvedněte jehlu do nejvyšší polohy. Zvedněte přítlačnou patku, vyjměte látku a vytáhněte nitě dozadu.

Vytáhněte nitě nahoru do odstříhovače a odstříhněte je na správnou délku tak, aby se na začátku dalšího švu nit nevyvlékla z jehly.

Rovný pružný steh

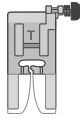
Tento steh je pevnější než běžný rovný steh, protože je trojitý a pružný. Rovný pružný steh je vhodný pro těžké pružné látky, pro švy v rozkroku, které jsou vystaveny velkému namáhání, a k prošívání těžkých látek.

Při šití ved'te látku opatrně, neboť látka se pohybuje při tomto stehu dopředu a dozadu.

				
		3,5	2,5	3-5



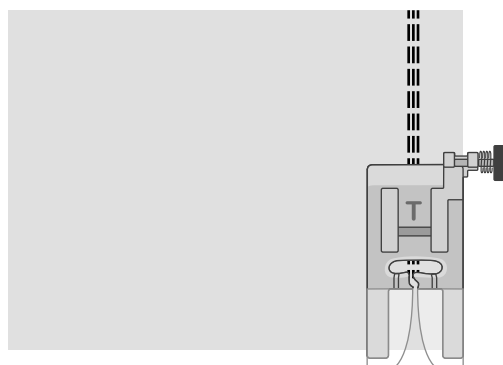

Nastavení pro rovný pružný steh

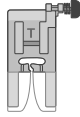

Vícestupňový klikatý steh

Vícestupňový klikatý steh se používá k obšití hrubých okrajů. Zkontrolujte, zda jehla propichuje textil na levé straně a obšívá okraj na pravé straně.

Tento steh je vhodné použít i jako elastický steh, neboť zachovává elasticitu švů po sešití např. pletenin.

				
		3,0-5,0	1,0	3-5

Nastavení pro vícestupňový klikatý steh

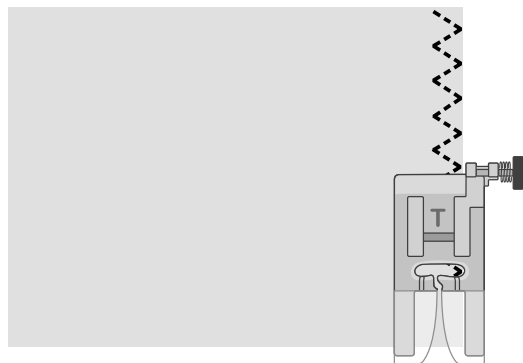





Šikmý obnitkovací steh

Šikmý obnitkovací steh umožňuje současně šít šev a obnitkovat okraj. To je ideální pro pružné látky. Tento steh je pružnější než normální švy, je velmi odolný a rychle se šije.

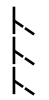
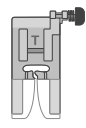
Umístěte tkaninu pod přítlačnou patku, a zarovnejte hranu patky s okrajem tkaniny. Jakmile je šev dokončen, odstříhnete přebytečnou tkaninu vně švu.

Tip: Použijte patku pro slepé lemy k šití na samém okraji tkaniny. Nastavte vysunutí patky a nechte ji vést podél okraje tkaniny. Vždy nejprve vyzkoušejte šití na odštířku látky; výsledek se může lišit v závislosti na síle a materiálu tkaniny.

				
		5,0	2,5	3-5



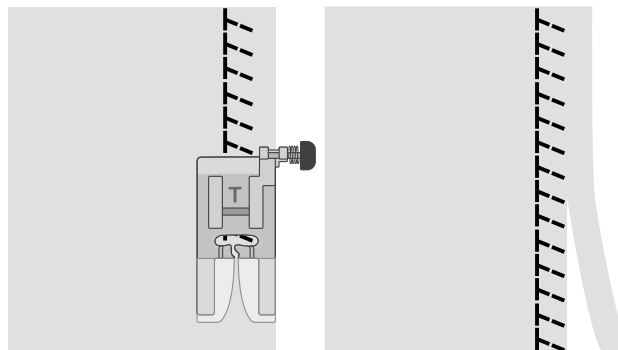

Nastavení pro šikmý obnitkovací steh

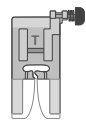

Uzavřený overlockový steh

Uzavřený overlockový steh může být použit pro šití středně silných až těžších strečových tkanin.

Tento steh můžete použít k lemování pružných látek (A) a na poutka pásků (B). Založte lem na rubové straně a přešijte jej uzavřeným overlockovým stehem z lící strany. Přesahující látku odstříhnete.





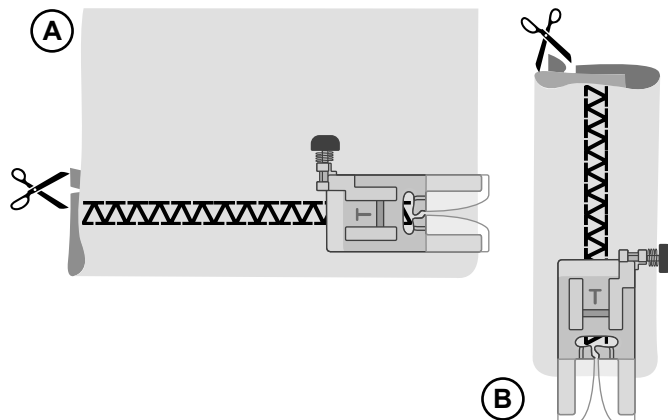

				
		5,0	2,5	3-5

Nastavení pro uzavřený overlockový steh

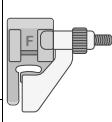

Slepý lem

Steh pro slepý lem se používá k vytvoření neviditelného lemu na sukničkách, kalhotách a bytových dekoracích. Existují dva typy slepého lemu, jeden je vhodný pro střední a těžké tkané látky (1), druhý pro střední a těžké pružné látky (2).

					
(1)	(2)		3,50	1,5-2,0	3-5

Nastavení pro slepý lem

- Při šití tkaných látek je vhodné hrubý okraj lemu zapravit. U většiny pletenin není nutné před šitím hrubý okraj zapravovat.
- Přeložte a přitlačte přídavek na lem na rubovou stranu.
- Přeložte nyní lem zpět tak, aby zhruba 1 cm (3/8") začištěného okraje přečníval za přehybem. Rubová strana materiálu bude nyní nahoře.
- Vložte látku pod přitlačnou patku tak, aby přehyby vedly podél vodiče okraje (A).
- Když se jehla vychýlí do přehybu, měla by zachytit malý kousek látky. Jsou-li stehy viditelné na lícové straně, upravte vodičko okraje (A) otočením seřizovacího šroubu (B), až bude steh zachycující lem jen stěží viditelný.

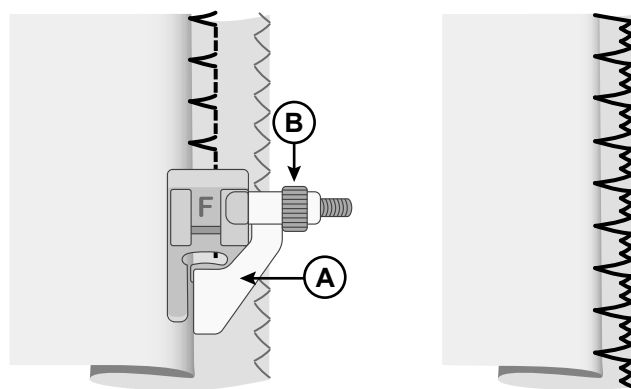

Tkaná látka

Pružná látka

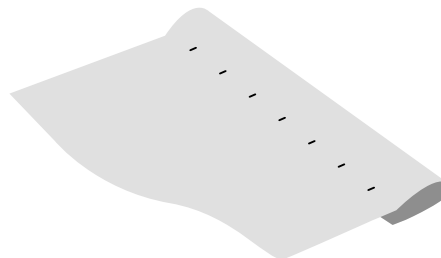

Lícová strana látky

Látání a opravování

Opravování velkých děr

Chcete-li zakrýt velké díry, je nutné našít na poškozenou část nový kus látky.

Nastehujte nový kus látky na poškozenou oblast na lícové straně látky.

Okraje látky prošijte klikatým stehem nebo vícekrokovým klikatým stehem.

Olemujte poškozenou oblast v blízkosti švu z rubové strany látky.

		4,0–6,0	2,0	3–5

Nastavení pro klikatý steh

		5,0	1,0–2,0	3–5

Nastavení pro vícestupňový klikatý steh

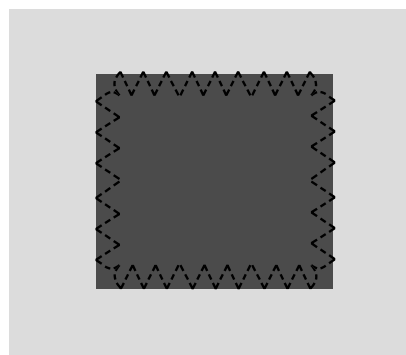

Opravování trhlin

V případě trhlin, roztřepených okrajů nebo malých děr je vhodné poškozenou látku na rubu podložit. Podložení poškozenou oblast zesílí.

Položte kousek látky pod poškozenou látku. Podklad musí být o něco větší než poškozená oblast.

Prošijte poškozenou oblast klikatým nebo vícekrokovým klikatým stehem.

Podkladovou látku olemujte.

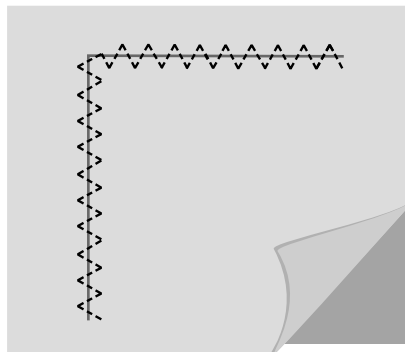

Opravování malých děr

Malou díрку nebo trhlinu lze snadno opravit pomocí látacího stehu. Tento steh automaticky šije malé stehy dopředu a zpět, aby zakryl malé otvory nebo trhliny.

Navlékněte stroj nití v barvě co nejbližší k tkanině.

1. Vyberte látací steh.
2. Látací steh se používá spolu s patkou na knoflíkové dírky. Změřte délku trhliny/otvoru. Zatlačte páčku držáku knoflíků (A) na odpovídající délku. Vzdálenost mezi páčkou pro přidržení knoflíku a dorazem (B) představuje přibližnou délku látacího stehu. Maximální délka je přibližně 3 cm (pokud je trhlina delší, opakujte steh).
3. Nasadte do stroje patku na knoflíkové dírky. Položte látku pod přitlačnou patku. Tkaninu zarovnejte tak, aby spodní část trhliny byla mírně nad středem přitlačné patky (C).
4. Spusťte páčku na knoflíkové dírky (D) zcela dolů a zatlačte ji od sebe. Páčka na knoflíkové dírky by měla zapadnout mezi páčku držáku knoflíku (A) a zarážku (B).
5. Začněte šítí, a stroj se automaticky zastaví, jakmile je dokončen látací steh. Přesuňte látku a opakujte, dokud nebude pokryta celá poškozená oblast.

Poznámka: Chcete-li provést látání pevněji, umístěte před šitím pod díru/trhlinu kus látky.

		7,0	2,0	2-4



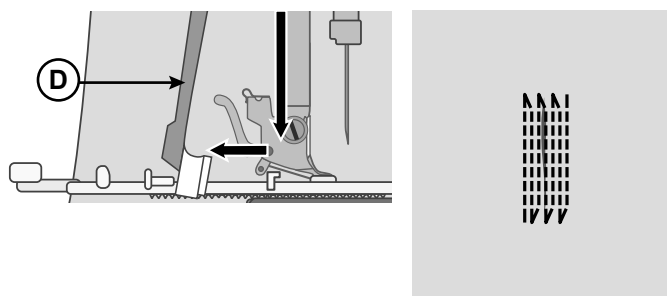
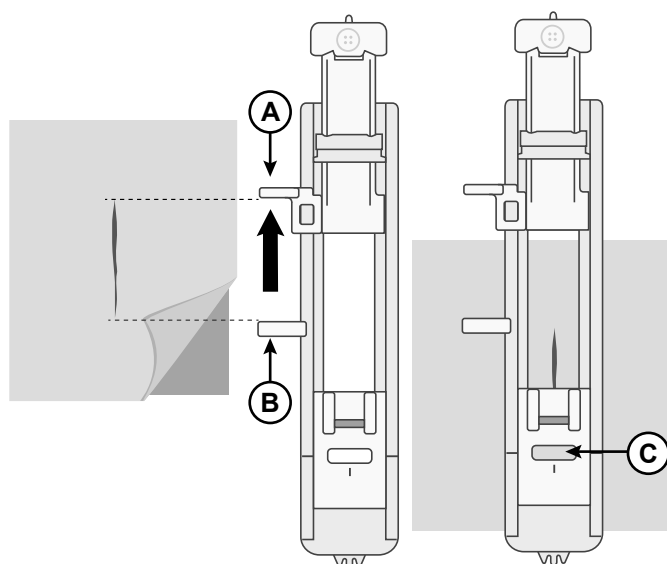

Nastavení pro látací steh

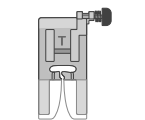

Džínový lem

Při šití přes švy u zvláště těžkých látek nebo při šití džínového lemu se přítlačná patka může naklonit, když stroj přejíždí přes šev. Aby bylo umožněno rovnoměrné podávání rovněž přes silnější švy, je univerzální patka (T) je vybavena tlačítkem „zafixování polohy“, který uzamkne patku ve vodorovné poloze.

Jak se blížíte k silnějšímu švu a přítlačná patka se začne zvedat nad tloušťku látky, zastavte šití. Spusťte jehlu do tkaniny a zvedněte přítlačnou patku. Při dalším spouštění přítlačné patky stisknete tlačítko na přítlačné patce směrem k drážce (A) v kloubu přítlačné patky. Tím se patka uzamkne ve vodorovné poloze, což jí umožní projít tlustými částmi bez zlomení jehly. Poloha zámku se automaticky uvolní po ušití několika stehů.

				
		3,5	4,0	3-5



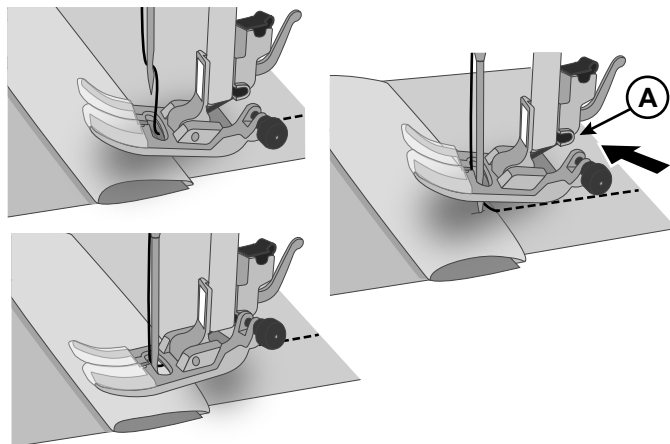

Nastavení pro džínový lem



Přišívání knoflíků

Přišíváte knoflíky snadno a rychle pomocí speciálního šicího stehu pro knoflíky.

1. Zvolte steh pro přišítknutí knoflíků.
2. Snižte zuby podavače.
3. Odstraňte přítlačnou patku.
4. Označte místo pro knoflík pomocí popisovače (A).
5. Umístěte knoflík na horní část značky a připevněte jej páskou na místě. Umístěte oděv pod držák přítlačné patky a zarovnejte otvory knoflíku podle jehly. Spusťte držák přítlačné patky (B).
6. Otáčejte ručním kolečkem k sobě a zkontrolujte, zda jehla prochází dírkami. V případě potřeby nastavte šířku stehu (C).
7. Začněte šití při nízké rychlosti. Stroj se po ušití několika stehů automaticky zastaví.
8. Ponechte dlouhou délku nitě a vytáhněte ji na zadní straně knoflíku. Navíňte zbytek nitě kolem stehů pod knoflíkem.
9. Pomocí jehly pro ruční šití protáhněte nit na rubovou stranu látky a zapošijte ji.
10. Chcete-li znovu použít posuvné zuby, přesuňte páčku posuvných zubů zpět do normální polohy pro šití, a pak otočte ručním kolečkem směrem k sobě o jednu plnou otáčku.

				
		3,5	—	2-4

Nastavení pro přišívání knoflíků

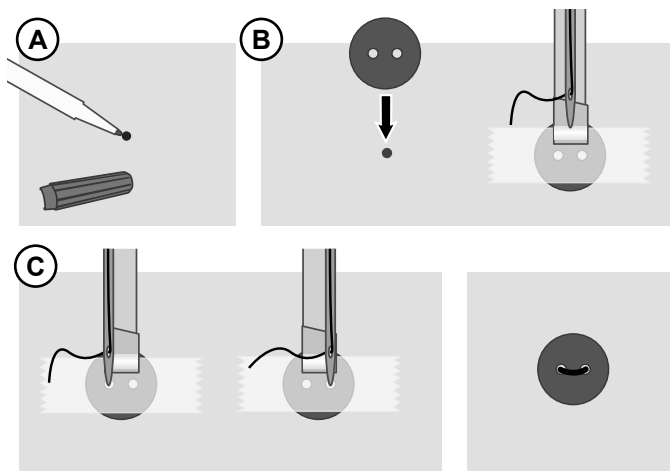





Jednokroková knoflíková dírka

Stroj umožňuje šít knoflíkové dírky přesně podle velikosti knoflíků. Látka by měla být v místě šití knoflíkových dírek přeložena nebo stabilizována.

1. Na látce si označte počáteční polohu knoflíkové dírky (A).
2. Zatlacením páčky na patce pro jednokrokovou knoflíkovou dírku dozadu otevřete držák knoflíku (B). Vložte knoflík. Zatlačte držák knoflíku dopředu, dokud nebude knoflík zajištěn na místě (C). Knoflík určí délku dírky. Vzdálenost mezi páčkou pro přidržení knoflíku (B) a dorazem (D) představuje délku knoflíkové dírky.
3. Nasaďte patku na jednokrokovou knoflíkové dírky.
4. Zkontrolujte, zda je nit protažena otvorem přitlačné patky a zavedena pod patku.
5. Umístěte látku pod přitlačnou patku tak, aby značky na látce byly zarovnány se středem patky na knoflíkové dírky (E).
6. Spusťte páčku na knoflíkové dírky (F) zcela dolů a zatlačte ji od sebe. Páčka na knoflíkové dírky by měla zapadnout mezi páčku držáku knoflíku (B) a zarážku (D).
7. Přidržte konec horní nitě a začněte šít. Knoflíkové dírky se šijí od přední části přitlačné patky dozadu. Zastavte šití, když je knoflíková dírka dokončena.
8. Po dokončení knoflíkové dírky zvedněte přitlačnou patku. Zvedněte páčku knoflíkové dírky zcela nahoru.
9. Před odstříhnutím přebytečné nitě zajistěte příčné zpevnění navléknutím konce horní nitě do ruční jehly, protažením na rubovou stranu a zavázáním.
10. Páráčkem prořízněte otvor dírky z obou stran směrem ke středu (G).

Chcete-li šít další knoflíkovou dírku, nezvedejte po dokončení páčku knoflíkové dírky. Místo toho, zatlačte ji znovu směrem od sebe. Ušijte další knoflíkovou dírku.

Poznámka: Vždy nejdříve ušijte zkušební knoflíkovou dírku na kousku látky.

				
		5,0	0,4	3-5

Nastavení pro knoflíkovou dírku

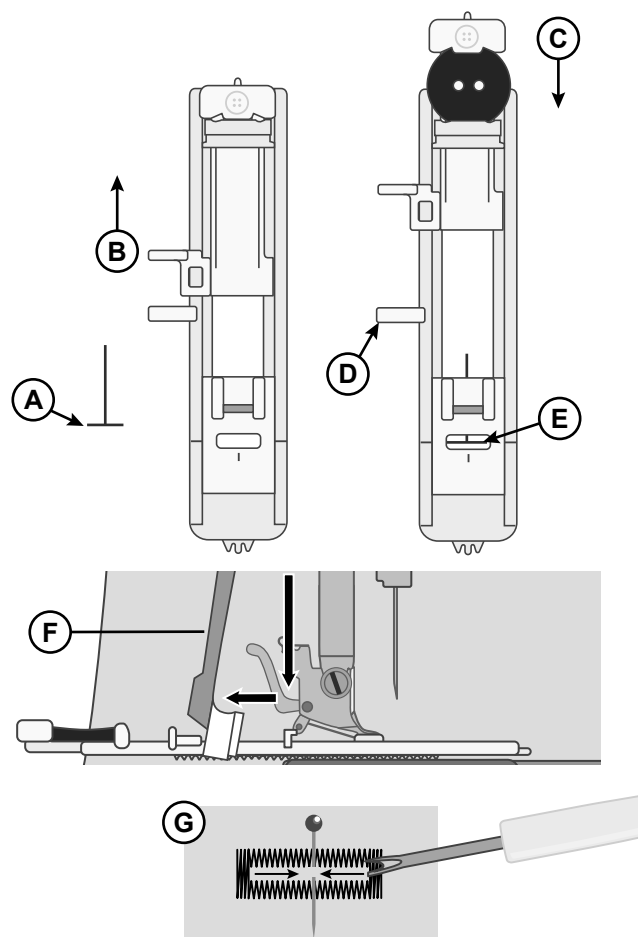





Všívání zipů

Patku na zipy lze nasadit vpravo nebo vlevo od jehly. Můžete tak snadno šít obě strany zipu.

Chcete-li šít pravou stranu zipu, nasad'te přítlačnou patku do levé polohy (A).

Chcete-li šít levou stranu zipu, nasad'te přítlačnou patku do pravé polohy (B).

				
		3,5	2,0-3,0	3-5

Nastavení pro všívání zipů

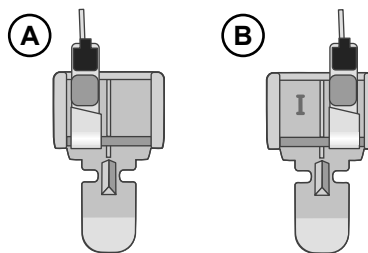

Středový zip

- Položte lícové strany látek k sobě a sešpendlete je. Vyznačte na látce délku zipu.
- Nastehujte šev zipu s použitím požadovaného přídavku pro záložku švu (použijte rovný steh o délce 4 mm, napětí nitě 2). Stehujte k vyznačenému konci zipu (C).
- Nastavte stroj na rovný steh (viz tabulka výše), zapošijte několika stehy a ušijte zbytek švu s použitím požadovaného přídavku na záložku švu (C).
- Rozžehlete záložky na šev. Umístěte zip lícovou stranou na rub švu a přichyťte jej páskou (D).
- Překlopte látku tak, aby lícová strana byla obrácena vzhůru. Nasad'te patku na zipy nalevo od jehly (A).
- Šijte podél lícové strany zipu až k jeho konci. Na začátku udělejte několik zpětných stehů. Ponechte jehlu v látce, zvedněte přítlačnou patku, pootočte látku a přišijte spodní část zipu (E).
- Nasad'te patku na zipy napravo od jehly (B). Přišijte zbývající stranu zipu stejně jako první stranu (F).
- Překlopte látku a odstraňte pásku na rubové straně.
- Překlopte látku opět na lícovou stranu a odstraňte stehování.

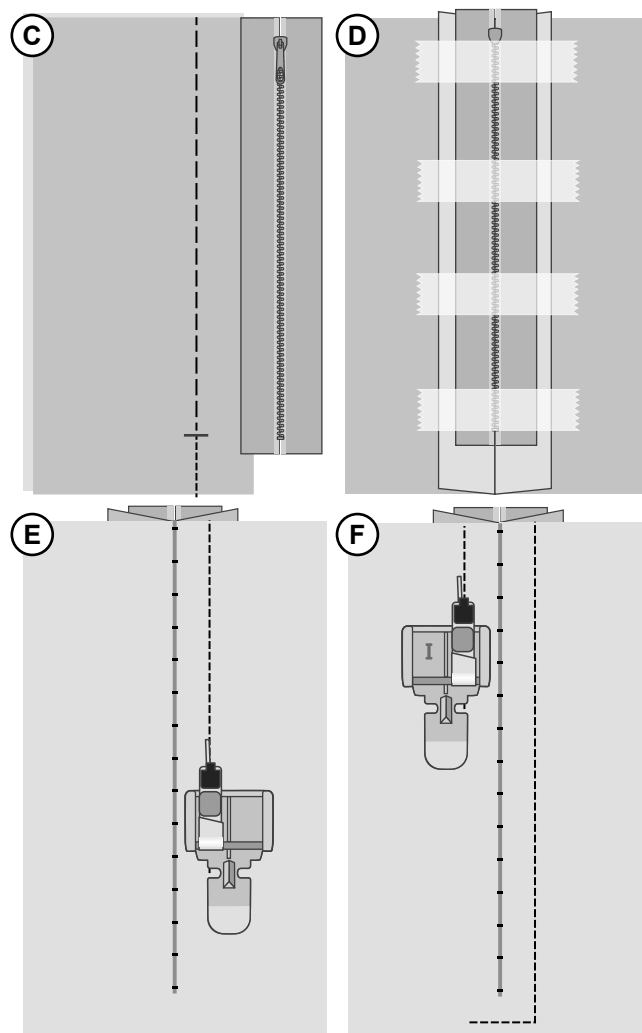





Prošívací steh s ručním vzhledem

Simulujte vzhled ručního prošívání s ručně vypadajícím prošívacím stehem. Navlékněte jehlu buď průhlednou nití nebo nití, která ladí s barvou horní části tkaniny. Navlékněte cívku barvou nití, která koordinuje nebo kontrastuje s horní částí tkaniny, v závislosti na vzhledu, který chcete pro svůj projekt dosáhnout (horní nit bude skutečně vidět na horní straně tkaniny).

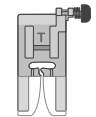
Tip! Použijte prošívací jehlu velikosti 100 pro ještě větší efekt.

- Chcete-li získat přesný ručně šitý vzhled, je důležité, aby byl steh šit pomocí vysokého napětí nití. Ujistěte se, že jste nastavili napětí podle doporučení v grafu stehů.
- Proveďte stehování podél jednoho ze švů vašeho projektu, nebo kolem nakládané aplikace. Efekt ručního vzhledu je vytvořen, když je spodní nit vytahována až k horní části prošíváního materiálu.

				
		3,5	2,0–3,0	6–9

Nastavení pro prošívací steh s ručním vzhledem

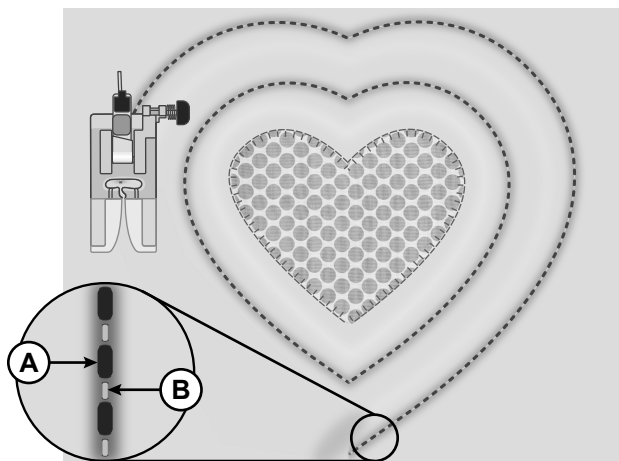

A. Spodní nit

B. Horní nit

ÚDRŽBA

Čištění stroje

Aby stroj dobře fungoval, často jej čistěte. Není nutné žádné mazání (olejování). Otřete vnější povrch stroje měkkou látkou a odstraňte všechny prach nebo vlákna.

Čištění prostoru cívky spodní nitě

 *Zvedněte jehlu a vypněte stroj.*

Odstraňte přítlačnou patku. Odsuňte kryt cívky spodní nitě a vyjměte cívku.

Odstraňte šrouby ze stehové desky pomocí L-šroubováku. Zvedněte a odstraňte stehovou desku.

Očistěte zuby podavače a prostor cívky spodní nitě kartáčkem z příslušenství.

Umístěte stehovou desku na zubový podavač, vložte šrouby a utáhněte je.

Připojte přítlačnou patku, vložte cívku spodní nitě a nasadte kryt cívky.

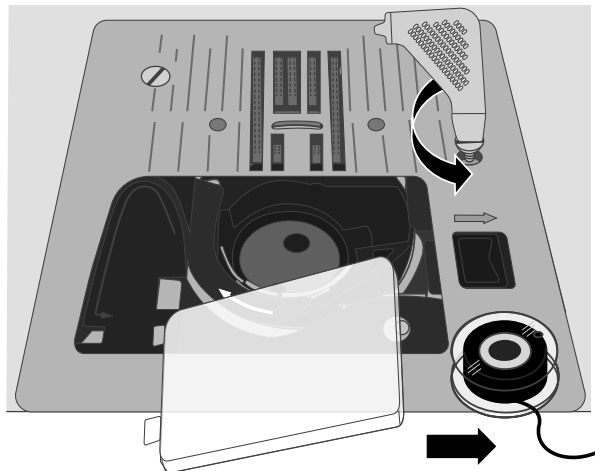

Čištění pod prostorem cívky

 *Zvedněte jehlu a vypněte stroj.*

Oblast pod pouzdrům cívky spodní nitě vyčistěte po šití několika projektů, nebo vždy, jestliže pozorujete nahromadění vláken v pouzdru cívky.

Odstraňte přítlačnou patku. Odsuňte kryt cívky spodní nitě a vyjměte cívku.

Odstraňte šrouby ze stehové desky pomocí L-šroubováku. Zvedněte a odstraňte stehovou desku.

Nadzvednutím vyjměte pouzdro cívky spodní nitě. Je to jednodušší, pokud jej při zvedání lehce zatlačíte doleva nebo doprava.

Prostor očistěte kartáčkem nebo suchým hadříkem.

Poznámka: Neprofukujte pouzdro cívky vzduchem. Prach a vlákna by se dostala do stroje.

Konec pouzdra cívky s „vidlicí“ (A) vedte pod držákem pouzdra cívky (B) a pod zuby podavače. Posuňte pouzdro cívky mírně zprava doleva, dokud správně nezapadne do člunkové dráhy (C). Chcete-li se ujistit, že pouzdro cívky je správně vyměněno, otočte ručním kolečkem směrem k sobě. Člunková dráha (C) by měla jít volně otáčet proti směru hodinových ručiček.

Umístěte stehovou desku na zubový podavač, vložte šrouby a utáhněte je.

Připojte přítlačnou patku, vložte cívku spodní nitě a nasadte kryt cívky.

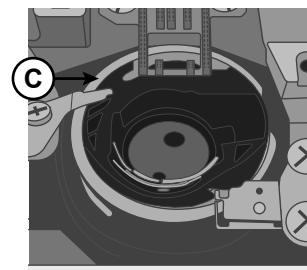
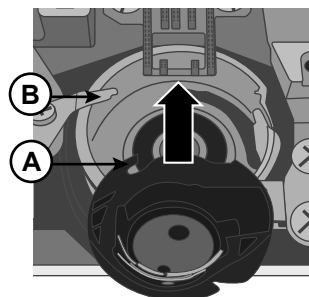
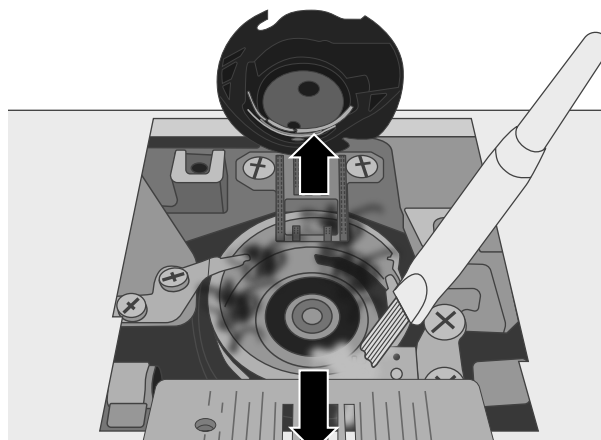

Řešení problémů

Smyčky nitě na spodní straně látky

Možná příčina: Vytváření smyček na spodní straně látky je vždy známkou nesprávného navlečení horní nitě. Dochází k němu, když horní nit není správně umístěna v napínacím mechanismu a není provlečena napínací páčkou.

Řešení: *Znovu navlečte nit do stroje. Před navlékáním nezapomeňte zvednout páčku přítlačné patky, aby bylo možno nit správně provléknout napínacím mechanismem a napínací páčkou. Chcete-li zkontrolovat, zda je nit do stroje navlečena správně, postupujte takto:*

- *Zvedněte páčku (strana 9) přítlačné patky a navlečte nit do horní části stroje (strana 12).*
- *Navlečte nit do jehly, ale zatím ji neprovlekejte pod přítlačnou patkou. Když zatáhnete za horní nit doleva, měla by se vytahovat volně.*
- *Spusťte páčku přítlačné patky. Když nyní zatáhnete za horní nit doleva, měli byste cítit odpor. Je-li tomu tak, nit je navlečena správně.*
- *Provlékněte nit pod přítlačnou patkou a poté vytáhněte spodní nit. Vytáhněte konce obou nití pod přítlačnou patkou směrem dozadu. Spusťte dolů přítlačnou patku a začněte šít.*

Když spustíte páčku přítlačné patky dolů, ale nit lze stále volně vytahovat (necítíte žádný rozdíl, když je patka nahoře nebo dole), znamená to, že nit není navlečena správně. Vytáhněte horní nit a znovu ji navlečte do stroje.

Spodní nit se trhá

Možná příčina: Nesprávně navlečená spodní nit.

Řešení: *Zkontrolujte, zda je cívka spodní nitě správně vložena do držáku (strana 11).*

Možná příčina: Přeplněná nebo nerovnoměrně navinutá cívka spodní nitě.

Řešení: *Spodní nit při navíjení na cívku pravděpodobně nebyla správně usazena v napínacím kotouči (strana 11).*

Možná příčina: Nečistoty nebo vlákna v držáku cívky spodní nitě.

Řešení: *Vyčistěte držák cívky spodní nitě (strana 27).*

Možná příčina: Nesprávná cívka spodní nitě.

Řešení: *Používejte pouze typ cívek spodní nitě dodávaných se strojem (průhledné cívky SINGER® Class 15) – nepoužívejte žádné náhrady.*

Spodní nit se objevuje na horní straně látky

Možná příčina: Horní nit je příliš napnutá.

Řešení: *Snižte napětí horní nitě (strana 15).*

Možná příčina: Vedení nitě je zablokované a zvyšuje napětí horní nitě.

Řešení: *Zkontrolujte, zda není vedení horní nitě zablokované a zda se horní nit volně pohybuje v celé své dráze.*

Možná příčina: Spodní nit neprochází napínačem v pouzdře cívky.

Řešení: *Znovu navlečte spodní nit (strana 11).*

Potíže při navíjení cívky spodní nitě

Možná příčina: Spodní nit je na cívce navinuta příliš volně.

Řešení: *Znovu navíňte cívku spodní nitě a zkontrolujte přitom, zda je nit pevně usazena v napínacím kotouči (strana 11).*

Možná příčina: Navíječ cívky spodní nitě není zcela zapnutý a cívka se proto nenavíví.

Řešení: *Před zahájením navíjení zkontrolujte, zda je navíječ zcela zapnutý.*

Možná příčina: Cívka spodní nitě se navíjí neuspořádaně, protože konec nitě nebyl na začátku navíjení uchycen.

Řešení: *Než začnete navíjet, přidržte pevně konec nitě (vycházející z cívky), navíňte část cívky, poté navíjení přerušete a konec nitě poblíž cívky odstříhnete.*

Látka se krabatí

Možná příčina: Horní nit je příliš napnutá.

Řešení: *Snižte napětí horní nitě (strana 15).*

Možná příčina: Je nastavena příliš krátká délka stehu.

Řešení: *Nastavte větší délku stehu (strana 17).*

Možná příčina: Nevhodný typ jehly pro příslušný typ látky.

Řešení: *Použijte správný styl jehly a velikost pro vaši látku (strana 13 a strana 14).*

Látka se pod stehy shrnuje

Možná příčina: Látka není správně podložena pro nastavenou hustotu stehů (například při našívání ozdob saténovým stehem).

Řešení: *Podložte látku stabilizátorem, který zabrání shrnování stehů a řasení látky.*

Hluk při šití

Možná příčina: Nit není provlečena napínací páčkou.

Řešení: *Znovu navlékněte nit do stroje. Otočením ručního kolečka zvedněte napínací páčku do nejvyšší polohy pro navlékání a provlečte nit okem v páčce.*

Možná příčina: Vedení nitě je zablokované.

Řešení: *Zkontrolujte, zda není nit zachycena na špulce nebo za zarážkou špulky.*

Stroj nepodává látku

Možná příčina: Přítlačná patka nebyla po navlékání nitě spuštěna na látku.

Řešení: *Před zahájením šití spusťte přítlačnou patku na látku pomocí páčky. Při šití na látku netlačte ani za ni netahejte.*

Možná příčina:

Řešení: *Zuby podavače je nutno vysunout a aktivovat otočením ručního kolečka jednou dokola (strana 15).*

Možná příčina: Délka stehu je nastavena na nulu.

Řešení: *Nastavte větší délku stehu (strana 17).*

Stroj nešije

Možná příčina: Zkoušíte šít se zapnutým navíječem cívky spodní nitě.

Řešení: *Vypněte navíječ cívky spodní nitě zatlačením doleva.*

Možná příčina: Napájecí kabel nebo nožní ovladač není správně připojen.

Řešení: *Zkontrolujte, zda je napájecí kabel a nožní ovladač správně připojen ke stroji a k elektrické síti (strana 8).*

Možná příčina: Nesprávná cívka spodní nitě.

Řešení: *Používejte cívky spodní nitě stejného typu jako ty, které jsou dodávány se strojem (průhledné cívky spodní nitě SINGER® Class 15) – nenahrazujte je jinými typy.*

Zlomená jehla

Možná příčina: Ohnutá, tupá nebo poškozená jehla.

Řešení: *Vyndejte jehlu a nasad'te novou (strana 14).*

Možná příčina: Nevhodná velikost jehly pro příslušnou látku.

Řešení: *Nasad'te jehlu vhodnou pro příslušný typ látky (strana 13).*

Možná příčina: Nitě nejsou správně navlečeny do stroje.

Řešení: *Znovu navlečte všechny nitě do stroje (strana 12).*

Možná příčina: „Shrnutí“ nebo „natahování“ látky.

Řešení: *Při šití na látku netlačte ani za ni netahejte, ale pouze ji ved'te tak, aby její posun pod přítlačnou patkou zajišťovaly zuby podavače.*

Navlékač jehly nefunguje

Možná příčina: Jehla není ve správné poloze.

Řešení: *Otáčením ručního kolečka směrem k sobě zvedněte jehlu do nejvyšší polohy.*

Možná příčina: Nesprávně nasazená jehla.

Řešení: *Zatlačte jehlu do držáku směrem nahoru až na doraz.*

Možná příčina: Jehla je ohnutá.

Řešení: *Vyjměte ohnutou jehlu a nasad'te novou (strana 14).*

Možná příčina: Poškozený háček navlékače.

Řešení: *Navlékač jehly vyžaduje výměnu. Obráťte se na autorizované servisní středisko.*

Vynechané stehy

Možná příčina: Nesprávně nasazená jehla.

Řešení: *Zkontrolujte, zda je plochá horní strana jehly obrácena směrem k zadní části stroje a zda je jehla zasunuta nahoru až na doraz. Poté utáhněte upínací šroub jehly.*

Možná příčina: Nevhodná jehla pro příslušnou látku.

Řešení: *Použijte správný styl jehly a velikost pro vaši látku (strana 13 a strana 14).*

Možná příčina: Ohnutá, tupá nebo poškozená jehla.

Řešení: *Vyndejte jehlu a nasad'te novou (strana 14).*

Stehy jsou deformované

Možná příčina: „Shrnutí“ nebo „natahování“ látky.

Řešení: *Při šití na látku netlačte ani za ni netahejte, ale pouze ji ved'te tak, aby její posun pod přítlačnou patkou zajišťovaly zuby podavače.*

Možná příčina: Nesprávné nastavení délky stehu.

Řešení: *Upravte délku stehu (strana 17).*

Možná příčina: Technika může vyžadovat použití stabilizátoru.

Řešení: *Podložte pod látku stabilizátor.*

Nit se na začátku shlukuje

Možná příčina: Horní a spodní nit nebyly před zahájením šití správně umístěny pod přítlačnou patkou.

Řešení: *Před zahájením šití zkontrolujte, zda se horní i spodní nit nachází pod přítlačnou patkou a zda jsou obě nitě protaženy dozadu.*

Možná příčina: Zahájili jste šití bez látky pod přitlačnou patkou.

Řešení: *Vložte látku pod patku a zkontrolujte, zda se jehla zapichuje do látky. Při prvních několika stezích lehce přidržte oba konce nití.*

Možná příčina: Technika může vyžadovat použití stabilizátoru.

Řešení: *Podložte pod látku stabilizátor.*

Horní nit se trhá

Možná příčina: Zablockované vedení nitě

Řešení: *Zkontrolujte, zda není nit zachycena na špulce (za její drsný povrch nebo výstupek), za kolík nebo doraz špulky (jestli se nit nezadrhla za dorazem špulky, který pak brání jejímu volnému odvíjení při šití).*

Možná příčina: Nit není správně navlečena do stroje.

Řešení: *Vývlékněte zcela horní nit, zvedněte páčku přitlačné patky, znovu navlékněte nit do stroje a provlečte ji napínací páčkou (otočením ručního kolečka zvedněte napínací páčku do nejvyšší polohy).*

Možná příčina: Horní nit je příliš napnutá.

Řešení: *Snižte napětí horní nitě (strana 15).*

Technické údaje

Rychlost šití maximální 1000 ± 50 otáčky <i>(s použitím přímého stehu s výchozí délkou stehu)</i>	Jmenovité napětí 240 V/50Hz, 230 V/50Hz, 220 V/50-60Hz, 127 V/60 Hz, 120 V/60 Hz, 100V/50-60Hz	Výška zdvihu přitlačné patky 6mm
Třída ochrany II (Evropa)	Šířka stehu 0–7.0mm	Délka stehu 0–4.5mm
Typ osvětlení LED svítidlo	Rozměry stroje Délka: ≈440mm Šířka: ≈190mm Výška: ≈280mm	Hmotnost 7 kg

Vyhrazujeme si právo měnit vybavení stroje a sortiment příslušenství bez předchozího oznámení nebo provádět modifikace provedení nebo konstrukce. Tyto modifikace však budou vždy ku prospěchu uživatele a výrobku.

PRÁVA DUŠEVNÍHO VLASTNICTVÍ

Singer a logo Cameo „S“ jsou výhradní ochranné známky společnosti The Singer Company Limited S.à r.l. nebo jejích přidružených společností.



Při likvidaci musí být výrobek bezpečně recyklován v souladu s příslušnými vnitrostátními právními předpisy týkajícími se elektrických nebo elektronických výrobků. Nevyhazujte elektrické přístroje do netříděného komunálního odpadu; použijte nádoby na oddělený sběr. Informace o dostupných sběrných systémech vám sdělí místní úřady. Při výměně starých přístrojů za nové může být prodejce ze zákona povinen převzít váš starý přístroj k likvidaci zcela bezplatně.

Pokud by elektrické spotřebiče byly likvidovány na skládkách nebo smetištích, mohly by z nich pronikat nebezpečné látky do odpadních vod, čímž by se tyto látky dostaly do potravního řetězce a následně ohrožovaly zdraví osob.

SEZNAM ZNAČKOVÝCH OPRAVEN SINGER



<https://www.strima.cz/ospolecnosti>

Manufacturer

VSM GROUP AB, SVP Worldwide

Soldatorpsgatan 3, SE-55474, Jonkoping, SWEDEN

