

---

# Intelligent Steam Press

## Návod k Použití

---

Čeština

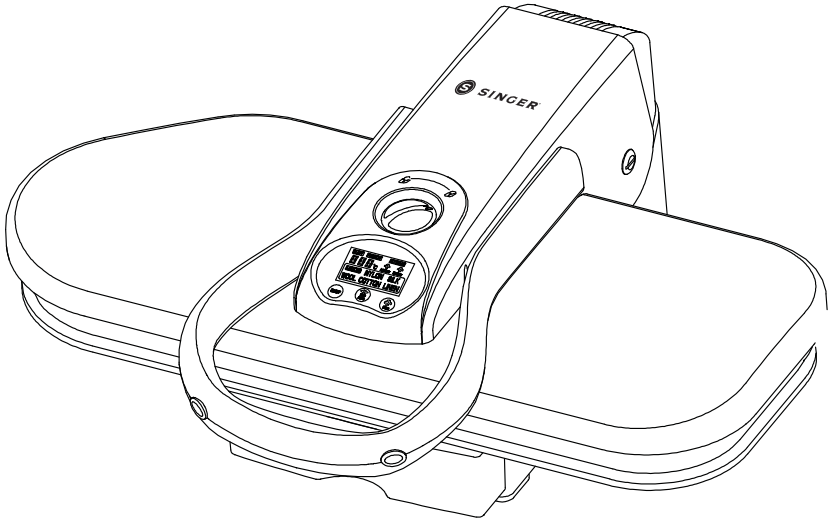

**Před použitím si přečtete všechny pokyny.**

# DŮLEŽITÉ BEZPEČNOSTNÍ POKYNY

**PŘED POUŽITÍM SI POZORNĚ PŘEČTĚTE TENTO NÁVOD A USCHOVEJTE JEJ PRO BUDOUCÍ POUŽITÍ.**

Při používání elektrických spotřebičů, zvláště pokud jsou přítomny děti, je třeba vždy dbát na základní bezpečnostní opatření zahrnující následující:

**PŘED POUŽITÍM SI PŘEČTĚTE VŠECHNY POKYNY - UCHOVÁVEJTE MIMO DOSAH VODY**

**NEBEZPEČÍ** Každý přístroj je pod napětím, i když je spínač vypnutý.

Jak snížit nebezpečí ohrožení života úrazem elektrickým proudem:

1. Napařovací lis po použití vždy ihned odpojte.
2. Neumísťujte ani neukládejte přístroj na místo, kde může spadnout nebo být vtažen do vany nebo umyvadla.
3. Přístroj nedávejte ani neupusťte do vody nebo jiné kapaliny.
4. Pokud přístroj spadne do vody, okamžitě jej odpojte od sítě. Nesahejte do vody.

**VAROVÁNÍ** Jak snížit nebezpečí popálení, požáru, zásahu elektrickým proudem, požáru nebo poranění osob:

1. Přístroj nikdy nenechávejte bez dozoru, je-li zapojen do sítě.
2. Je-li přístroj používán dětmi nebo osobami s omezenou pohyblivostí, je nutný přísný dohled. Při použití přístroje bez dozoru může dojít k požáru nebo zranění osob.
3. Tento přístroj používejte pouze ke stanovenému účelu popsáném v této příručce. Nepoužívejte nástavce, které nejsou doporučeny výrobcem.
4. Tento spotřebič mohou používat děti od 8 let a starší a osoby se sníženými fyzickými, smyslovými nebo mentálními schopnostmi nebo nedostatkem zkušeností a znalostí, pokud jim byl poskytnut dohled nebo poučení o používání spotřebiče bezpečným způsobem a porozumění rizikům zapojen. Děti se se zařízením nesmí hrát. Čištění a údržbu uživatelů nesmí provádět děti bez dozoru.
5. Je-li napájecí kabel poškozený, jeho výměna musí být provedena výrobcem nebo jeho servisním technikem nebo podobně kvalifikovanou osobou, aby se zabránilo vzniku nebezpečí.
6. S přístrojem nikdy nepracujte, pokud má poškozený napájecí kabel nebo zástrčku nebo pokud nepracuje správně, byl poškozen, upadl na zem nebo spadl do vody. Nepokoušejte se přístroj opravit. Nesprávné opětovné sestavení nebo nesprávná oprava by mohla vést k nebezpečí požáru, úrazu elektrickým proudem nebo zranění osob při použití přístroje. Přístroj předejte do autorizovaného servisního střediska k provedení kontroly.
7. Udržujte kabel mimo dosah horkých povrchů. Přírodní kabel se nesmí dostat do kontaktu s horkými povrchy. Kabel netahejte ani nekruťte. Před uložením nechte přístroj zcela vychladnout.
8. Tento přístroj má polarizovanou vidlici zástrčky (jeden kontakt je širší než druhý). V rámci bezpečnostních opatření se zástrčka vejde do polarizované zásuvky pouze jedním způsobem. Pokud zástrčku nelze zcela zasunout do zásuvky, otočte ji. Pokud stále nejde zasunout, obraťte se na kvalifikovaného elektrikáře. Nepokoušejte se tuto bezpečnostní funkci deaktivovat.
9. Do žádného otvoru nevkládejte ani nevhazujte jakékoli předměty.
10. S přístrojem nepracujte na místech, kde se používají aerosolové prostředky (spreje), nebo na místech, na nichž se pracuje s technickými plyny.

- 
11. K provozu přístroje nepoužívejte prodlužovací kabel.
  12. Povrchy tohoto přístroje mohou být při používání horké. Zabraňte kontaktu očí nebo holé kůže s horkými povrchy.
  13. Před zapojením přístroje do sítě nebo odpojením přístroje ze sítě vždy přepněte spínač zapnutí/vypnutí do polohy „Vyp“.
  14. Před uložením vždy nechte přístroj alespoň třicet minut vychladnout.
  15. Přístrojem nepohybujte, pokud jste jej předtím neodpojili.
  16. Před plněním vodou přístroj odpojte od sítě. Přístroj nepřepřlujte.
  17. Při vypouštění páry může tento přístroj způsobit popáleniny, je-li příliš blízko pokožky, hlavy nebo očí nebo je-li používán nesprávně. Abyste snížili riziko kontaktu s horkou vodou unikající z otvorů pro únik páry, přístroj před každým použitím vyzkoušejte tak, že jej podržíte a namíříte pryč od těla.
  18. Nepoužívejte parní ráz bez řádně naplněné nádržky na vodu.
  19. Při odpojování nikdy netahejte za kabel, ale vždy uchopte zástrčku a zatáhněte za ni.
  20. Buďte opatrní při používání – při dotyku horkých kovových částí nebo v případě blízkosti horké vody nebo páry může dojít k popáleninám. Neobracejte přístroj vzhůru nohama – v nádržce může být horká voda.
  21. Aby se snížila pravděpodobnost přetížení obvodu, neprovozujte na stejném okruhu žádné další zařízení s vyšším příkonem.
  22. V napařovacím žehlícím lisu používejte destilovanou nebo demineralizovanou vodu.
  23. Nenechávejte přívodní kabel viset přes hranu pultu.
  24. Při používání přístroj vždy postavte na bezpečný, rovný povrch, například na stůl nebo pult.
  25. Tento napařovací žehlící lis je určen pouze pro domácí použití.
  26. Nedovolte, aby se přívodní kabel dotýkal horkých povrchů. Před uložením nechte přístroj zcela vychladnout. Při uložení kabel volně oviňte kolem přístroje.
  27. Tento přístroj musí být uzemněn. Zástrčku neupravujte ani se nepokoušejte tuto funkci deaktivovat.
  28. Před zapojením napařovacího žehlícího lisu se ujistěte, že elektrické údaje na štítku odpovídají údajům o Vašem napájení.
  29. Napařovací žehlící list odpojte, pokud se nepoužívá a pokud měníte povlak žehlící desky.

**TYTO POKYNY PE LIV USCHOVEJTE!**  
**POUZE PRO DOMÁCÍ POUŽITÍ**

---

# Informace o Výrobku

Součástí napařovacího žehličního lisu jsou následující funkce a příslušenství. Pečlivě zkontrolujte obalový materiál, protože některé součásti jsou dodávány v polystyrenových obalech. Pro zajištění případných chybějících součástí viz oddíl Zákaznické služby v tomto návodu.

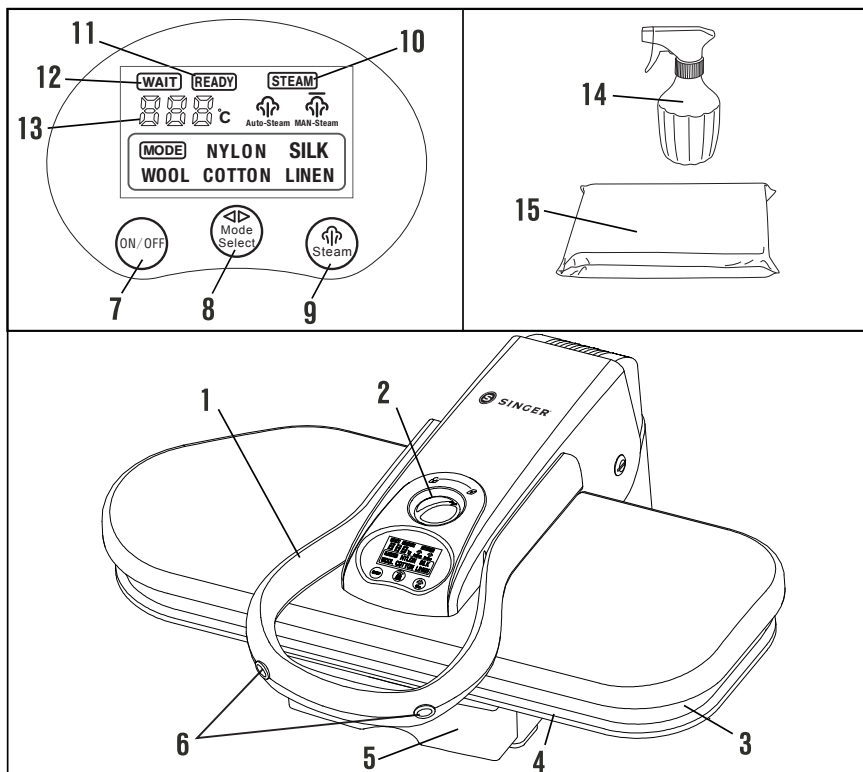

## VLASTNOSTI A P ÍSLUŠENSTVÍ

1. Držadlo
2. Zajiš ovací knoflík
3. Lisovací deska
4. Žehlicí deska
5. Nádržka na vodu
6. Tla ítko parního rázu
7. Tla ítko zapnutí/vypnutí
8. Tla ítko regulace teploty
9. Tla ítko pro výb r páry
10. Kontrolka p ipravenosti páry (Steam Ready)
11. Kontrolka žehlení
12. Kontrolka ekání
13. íslicte teploty
14. Láhev s rozprašova em
15. Žehlicí polštá ek

---

## POPIS FUNKCÍ A P ÍSLUŠENSTVÍ

1. *Držadlo* – zvedá a spouští lisovací desku. Používá se také k přenášení přístroje.
2. *Zajišťovací knoflík* – zamkne lisovací desku a žehlicí desku k sobě.
3. *Lisovací deska* – velká plocha s regulací teploty, která zahřívá a lisuje, resp. žehlí látku.
4. *Žehlicí deska* – čalouněný povrch, na který se pokládá látka určená k vyžehlení.
5. *Nádržka na vodu* – obsahuje vodu potřebnou k výrobě páry.
6. *Tlačítka parního rázu* – umístěná po obou stranách držadla, při stisknutí vytváří parní ráz.
7. *Tlačítka zapnutí/vypnutí* – zapíná a vypíná přístroj.
8. *Tlačítka regulace teploty* – používá se k výběru požadované teploty procházením seznamu voleb nad tlačítky. Regulátor teploty nastavte tak, aby se rozsvítila kontrolka pod preferovaným materiálem.
9. *Tlačítka pro výběr páry* – vybere Auto Steam (automatické napařování) “☁” nebo Man Steam (manuální napařování) “☁”.
10. *Kontrolka připravenosti páry (Steam Ready)* – svítí, když je přístroj připraven k použití páry.
11. *Kontrolka žehlení* - svítí, když se přístroj zahřívá na zvolenou teplotu. Když světlo zhasne, je napařovací žehlicí lis připraven k použití.
12. *Kontrolka čekání* – svítí, když se přístroj zahřívá na zvolenou teplotu.
13. *Číslice teploty* – indikuje teplotu povrchu lisovací desky.
14. *Láhev s rozprašovačem* – používá se k navlhčení látky před žehlením odolných záhybů a těžších tkanin.
15. *Žehlicí polštářek* – podložka potažená látkou používaná k žehlení našasovaných nebo tvarovaných částí, jako jsou rukávy, klíny, límce nebo sedla.

# Použití Intelligent Steam Press

## AUTOMATICKÉ VYPNUTÍ

Funkce automatického vypnutí zahrnuje automatické vypnutí i automatické probuzení. Tyto multifunkční bezpečnostní funkce deaktivují elektrické napájení topného tělesa, pokud je lisovací deska nechána zavřená na žehlicí desce déle než 10 sekund. Deaktivace topného tělesa je signalizována pípnutím. Funkce ohřevu se obnoví, jakmile lisovací desku opět zvednete. Topné těleso se vypne i v případě, že je lisovací deska ve zvednuté poloze po dobu přibližně 15 minut, aniž by byla používána (opět signalizováno pípnutím). Ohřev přístroje lze v takové situaci obnovit pouze stisknutím spínače zapnutí/vypnutí.

**DŮLEŽITÉ:** Automatické vypnutí neznamená, že je napájení přístroje zcela odpojeno. Napájení je vždy zapnuto a kontrolka napájení svítí, dokud není spínač zapnutí/vypnutí přepnut do polohy „Vyp.“ (O). Odpojte napájecí kabel.

## VLASTNOSTI INTELIGENTNÍHO NAPAŘOVACÍHO ŽEHLICÍHO LISU

Váš napařovací žehlicí lis přináší vždy dokonalý a profesionální výsledek!

- Lisovací plocha je čtyřnásobně větší (24x) než většina ručních žehliček
- Zkrátí dobu žehlení až o 50 %
- Nastavení opakovaného vysušování a napařování, nastavení parního rázu pro odstranění odolných záhybů
- Variabilní regulace teploty
- Bezpečnostní funkce automatického vypnutí v případě déle trvajícího zavření nebo otevření se slyšitelným upozorněním
- Kontrolka napájení
- Chrání jemné tkaniny, jako je hedvábí

**DŮLEŽITÉ: PŘÍSTROJ NEZAPOJUJTE, DOKUD NENAPLNÍTE NÁDRŽKU NA VODU. POUZE PRO DOMÁCÍ POUŽITÍ.**

## NAPLNĚNÍ NÁDRŽKY NA VODU

1. Postavte inteligentní napařovací žehlicí lis na plochý a rovný povrch.
2. Otočte zajišťovací knoflík do polohy „Odemknout“ pro odemčení lisovací desky.
3. Zvedněte lisovací desku pomocí držadla. Deska zůstane automaticky ve zvednuté poloze.
4. Vytáhněte nádržku na vodu.
5. Naplňte nádržku na vodu destilovanou vodou po značku MAX (800 ml – 27.051 oz).
6. Nádržku na vodu opatrně vraťte zpět.

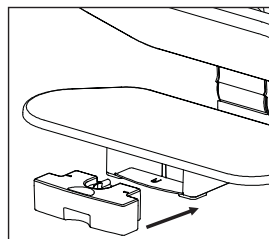
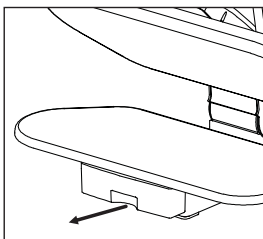

## POUŽITÍ

1. Se zvednutou lisovací deskou zapojte napájecí kabel do elektrické zásuvky a přepněte tlačítko zapnutí/vypnutí do polohy „Zap.“ (I).
2. Identifikujte typ tkaniny a pak nastavte tlačítko regulace teploty podle typu Vaší tkaniny. Nejlepší je začínat s nejcitlivější látkou. Polyamid a hedvábí se vyšší teplotou poškodí.

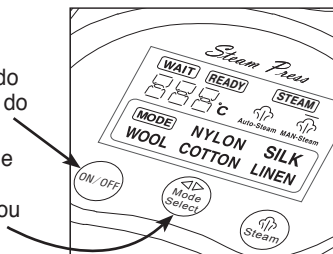

# Použití Intelligent Steam Press

3. Položte tkaninu rovně na žehlicí desku.
4. Inteligentní napařovací žehliče lis je připraven k použití, jakmile se rozsvítí kontrolka žehlení. Pokud žehlíte vlnu, bavlnu nebo len, můžete zvolit použití páry pomocí tlačítka parního rázu. Tato funkce je k dispozici, jakmile se rozsvítí kontrolka připravenosti páry. Před použitím páry viz oddíl „Napařování“.
5. Pro žehlení pomalu spusťte lisovací desku dolů na látku a žehlicí desku. Přidržte 8–10 sekund a pak lisovací desku zvedněte. Tento postup opakujte, dokud nedosáhnete požadovaného skladu a hladkosti.  
**POZNÁMKA: Příklad po 10 sekundách automaticky vypne lisovací desku v zavřené poloze. Pokud nebude přístroj otevřen, ozve se pípnutí. Po otevření se přístroj vrátí do normálního režimu.**
6. Po dokončení žehlení ihned přepněte spínač zapnutí/vypnutí do polohy „Vyp.“ (O) a odpojte napájecí kabel z elektrické zásuvky.

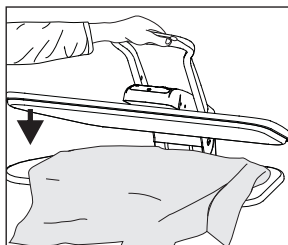
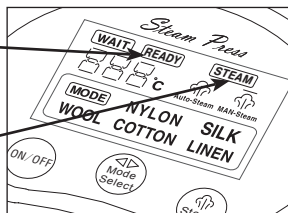

## MOŽNOSTI NAPAŘOVÁNÍ

### MANUÁLNÍ (MAN) NAPAŘOVÁNÍ

**DŮLEŽITÉ:** Neaktivujte tlačítka parního rázu s kompletně zavřeným přístrojem, mohlo by dojít k poškození přístroje. Nejlepších výsledků dosáhnete, pokud podržíte lisovací desku před stisknutím tlačítka parního rázu otevřenou přibližně 3 palce (75 mm) nad žehlicí desku. Z bezpečnostních důvodů nadržte lisovací desku otevřenou více než 3 palce (75 mm), pokud používáte tlačítka parního rázu. Pro dosažení optimálních výsledků používejte parní ráz po dobu 1 sekunda. Pokud je lisovací deska ponechána na látce déle než 10 sekund, může látku poškodit.

1. Podržte lisovací desku přibližně 3 palce (75 mm) nad žehlicí deskou.
2. Zmáčkněte tlačítko parního rázu k uvolnění páry na látku po dobu 1 sekunda.
3. Spusťte lisovací desku na látku na 8–10 sekund a poté ji opět zvedněte.  
**POZNÁMKA: Pokud je lisovací deska ponechána na látce déle než 10 sekund, může látku poškodit.**
4. Opakujte výše uvedené kroky 1–3, dokud látka není hladká a bez záhybů.

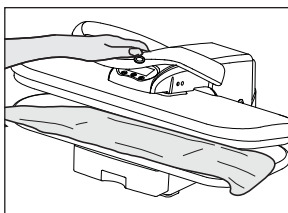
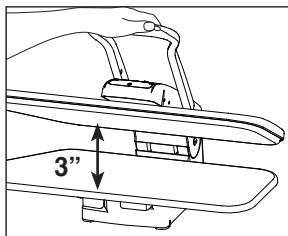

### AUTOMATICKÉ NAPAŘOVÁNÍ

1. Podržte lisovací desku přibližně 3“ nad žehlicí deskou.
2. Stiskněte tlačítko pro výběr napařování, dokud se nerozsvítí Auto Steam ““. Tím se aktivuje automatické napařování a automaticky se uvolní pára na látku.
3. Spusťte lisovací desku na látku a poté ji opět zvedněte.
4. Opakujte kroky 1–3, dokud látka není hladká a bez záhybů.

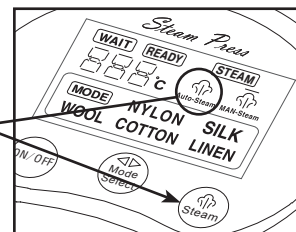

# Použití Intelligent Steam Press

## TIPY PRO ŽEHLENÍ A NAPAŘOVÁNÍ

### ŽEHLENÍ KALHOT

1. Vložte pod pas žehlicí polštářek a žehlete. Pokračujte v posouvání pasu, dokud není úplně vyžehlen.
2. K vyžehlení vnitřního švu umístěte pod žehlenou část žehlicí polštářek.
3. Umístěte plisovanou plochu na žehlicí desku. Pečlivě složte plisě a vyžehlete.

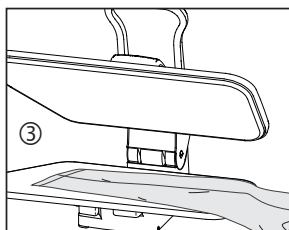
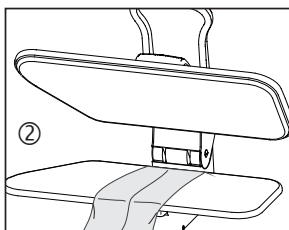
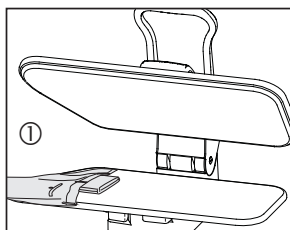

### ŽEHLENÍ KOŠIL A HALENEK

1. Položte sedlo na žehlicí desku a vyžehlete.
2. Položte rukávy na žehlicí desku s přeložením rovnoběžně s dlouhým švem a vyžehlete.
3. Položte manžety na konec žehlicí desky a vyžehlete.
4. Umístěte spodní část košile za žehlicí desku tak, abyste žehlili boční stranu s kapsou. Tahejte košili směrem k sobě a přitom po částech žehlete.  
**POZNÁMKA: Výšivky položte lícem na žehlicí desku, aby se snížilo opotřebení a zabránilo poškození citlivých částí.**
5. Dokončete žehlení vyžehlením límce.

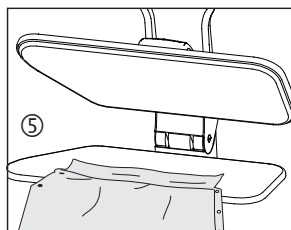
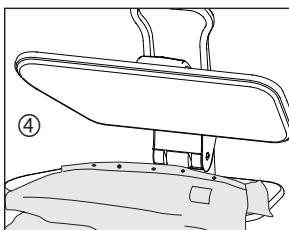
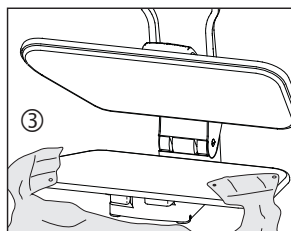
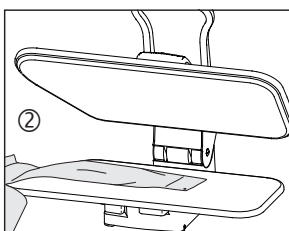

### DALŠÍ TECHNIKY

- U jemných materiálů může pomoci vložení žehlicího polštářku mezi látku a lisovací desku.
- Máte-li starší typy knoflíků nebo zipů, je třeba dbát zvýšené opatrnosti, aby se neroztavily. Abyste tomu zabránili, položte oděv lícem dolů a před žehlením zakryjte žehlicím polštářkem.
- K lehkému navlhčení látky můžete použít láhev s rozprašovačem. Usnadní se tím žehlení odolných záhybů.



# Použití

## Intelligent Steam Press

- Před žehlením položte na látku vlhký hadřík. To Vám pomůže s odolnými záhyby nebo s těžkými materiály.
- Chcete-li vyžehlit velké kusy tkaniny, umístěte celý díl za žehlicí desku. Tahejte látku k sobě přes žehlicí desku a spouštějte lisovací desku. Žehlení provádějte po částech, dokud nevyžehlíte celou látku.  
Výšivky položte lícem na žehlicí desku, aby se snížilo opotřebení a zabránilo poškození citlivých částí.

### POUŽÍVÁNÍ ŽEHLÍČÍHO POLŠTÁŘKU

1. U oděvů s různými detaily, jako jsou klíny, kulaté švy a ramenní vycpávky, lze použít žehlicí polštářek.
2. Použijte žehlicí polštářek u ploch, kde nejsou žádoucí žádné záhyby, nebo ke tvarování oděvů šitých na míru.
3. Část oděvu, kterou chcete vyžehlit, položte na žehlicí desku.
4. Umístěte žehlicí polštářek pod klín, šev atd.
5. Ujistěte se, že je plocha, kterou chcete vyžehlit, zvednuta, spusťte žehlicí desku tak, aby dosedla na vyvýšenou plochu.
6. Netlačte lisovací desku až do nejnižší polohy. Mohlo by dojít k poškození přístroje.

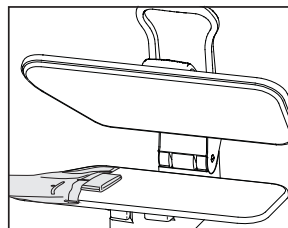

### ČIŠTĚNÍ NAPAŘOVACÍHO ŽEHLÍČÍHO LISU

1. Naplňte nádržku na vodu destilovanou nebo demineralizovanou vodou.
2. Umístěte žehlicí polštář doprostřed žehlicí desky.
3. Na žehlicí polštářek a žehlicí desku položte čistý ručník.
4. Nastavte regulátor teploty na nejvyšší nastavení (LEN).
5. Svítí-li kontrolka připravenosti páry, spusťte lisovací desku na žehlicí polštářek.
6. Stiskněte šestkrát tlačítko parního rázu.
7. Nechte lisovací desku vychladnout.
8. Vyčistěte lisovací desku vlhkým hadříkem. Nepoužívejte abrazivní materiály, protože by mohly poškodit lisovací desku.
9. Povlak žehlicí desky lze sejmout a vyprat. Povlak perte ručně pouze jemným pracím prostředkem.

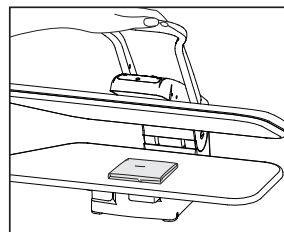

### SKLADOVÁNÍ

1. Po dokončení žehlení ihned přepněte tlačítko zapnutí/vypnutí do polohy „Vyp.“ a odpojte napájecí kabel z elektrické zásuvky.
2. Nechte přístroj zcela vychladnout (minimálně 30 minut).
3. Spusťte lisovací desku dolů a otočte zajišťovací knoflík do polohy zamčení „Lock“.
4. Naviňte napájecí kabel.
5. Bezpečně uložte veškeré příslušenství, pokud možno poblíž inteligentního napařovacího žehlicího lisu.
6. Napařovací žehlicí lis skladujte na chladném a suchém místě.
7. Pro dlouhodobé skladování vyprázdněte vodu z nádržky na vodu.

# Odstraňování Závad

PROBLÉM	MOŽNÁ PŘÍČINA	ŘEŠENÍ
Přístroj se nezahřeje a nenapařuje. Kontrolka napájení nesvítí.	Přístroj není zapojen.	Zapojte zástrčku do elektrické zásuvky.
	Došlo k zareagování domovního jističe/uzemnění nebo ke spálení pojistky.	Resetujte jistič/uzemnění nebo vyměňte pojistku. Potřebujete-li pomoc, obraťte se na kvalifikovaného elektrikáře.
Přístroj se nezahřeje a nenapařuje. Kontrolka napájení nesvítí.	Zareagovalo automatické vypnutí.	Správný postup naleznete v části Automatické vypnutí tohoto návodu.
	Nádržka na vodu je prázdná.	Naplňte nádržku na vodu pomocí postupů uvedených v tomto návodu.
	Přístroj je poškozený nebo nepracuje správně.	Okamžitě přestaňte přístroj používat a kontaktujte oddělení zákaznické podpory.
Výstup parního rázu je slabý nebo přerušovaný.	Je třeba vyčistit lisovací desku.	Správný postup naleznete v části Čištění tohoto návodu.

Tento elektrický spotřebič je v souladu se směrnicí 2002/96/ES (Odpadní elektrická a elektronická zařízení – WEEE).



Symbol přeškrtnutého odpadkového koše na přístroji znamená, že výrobek nesmí být po ukončení životnosti spotřebiče likvidován spolu s domovním odpadem. Uživatel je povinen odevzdat přístroj na konci jeho životnosti na příslušném sběrném místě.

Tříděný sběr za účelem ekologického zpracování a recyklace zabraňuje škodlivým účinkům na životní prostředí a lidské zdraví nebo je omezuje. Informace o dostupných sběrných službách ve Vašem okolí získáte od místního úřadu nebo od prodejce, od kterého jste spotřebič zakoupili.

## SEZNAM ZNAČKOVÝCH OPRAVEN SINGER



<https://www.strima.cz/ospolecnosti>

## OMEZENÁ ZÁRUKA

### **DŮLEŽITÉ: TENTO DOKUMENT ULOŽTE NA BEZPEČNÉM MÍSTĚ!**

Na inteligentní napařovací žehličí lis je poskytována záruka na vady materiálu a zpracování. Záruka na elektroinstalaci a elektronické součásti žehličího lisu je poskytována na dobu jednoho (1) roku od data zakoupení.

Záruka na všechny ostatní části žehličího lisu je poskytována na dobu devadesáti (90) dní od data zakoupení.

Budou-li po přezkoumání společností SINGER v rámci záruční lhůty zjištěny vady elektronických a/nebo jiných součástí inteligentního napařovacího žehličího lisu, budou elektronické a/nebo jiné součásti opraveny nebo vyměněny dle vlastního uvážení společnosti SINGER bezplatně s výjimkou výdajů spojených se zasláním žehličího lisu do společnosti SINGER.

Pokud Vám společnost SINGER zašle náhradní žehličí lis, bude se něj vztahovat zbývající záruka původního žehličího lisu.

Tuto záruku smí používat pouze původní majitel žehličího lisu a nesmí být převedena ani postoupena.

### **Vyloučení nebo omezení**

- Servis v rámci této záruky může být poskytnut pouze ve 48 sousedních státech, na Aljašce, na Havaji a v Kanadě.
- Záruka na inteligentní napařovací žehličí lis se vztahuje pouze na normální použití v domácnosti (nekomerční použití). Tato záruka se nevztahuje na vady způsobené nesprávným použitím, nedostatečnou údržbou nebo jinou nedbalostí, nerespektováním potřebné péče, čištění nebo jiných pokynů pro inteligentní napařovací žehličí lis, zneužití nebo události, na které nemáme žádný vliv.
- **JAKÁKOLIV IMPLICITNÍ ZÁRUKA VZTAHUJÍCÍ SE NA INTELIGENTNÍ NAPAŘOVACÍ ŽEHLÍČÍ LIS, VČETNĚ A BEZ OMEZENÍ NA ZÁRUKY PRODEJNOSTI A/NEBO VHODNOSTI PRO URČITÝ ÚČEL, JE OMEZENA NA DOBU TRVÁNÍ TĚTO PÍSEMNÉ ZÁRUKY. SPOLEČNOST SINGER NENEŠE ODPOVĚDNOST ZA NÁSLEDNÉ HOSPODÁŘSKÉ ŠKODY VYPLÝVAJÍCÍ Z PORUŠENÍ TĚTO ZÁRUKY NEBO JAKÉKOLI IMPLICITNÍ ZÁRUKY.**
- Společnost SINGER neopravňuje žádnou osobu k vytvoření jakéhokoliv závazku nebo odpovědnosti ve spojitosti s inteligentním napařovacím žehličím lisem a jakoukoliv jeho součástí nad rámec těch, které jsou uvedeny v této záruce.
- Společnost SINGER vylučuje odpovědnost podle této záruky za jakékoliv škody nebo závady vyplývající z použití jiných dílů, než jsou díly značky SINGER nebo servisu k provedení opravy a údržby neautorizovaného společností SINGER.
- Tato záruka Vám poskytuje specifická zákonná práva, můžete mít také jiná práva, která se v jednotlivých státech liší.
- Některé státy neumožňují omezení doby trvání implicitní záruky. V takovém případě se na Vás výše uvedené omezení nemusí vztahovat.
- Některé státy nedovolují vyloučení nebo omezení náhodných či následných škod, výše uvedené omezení nebo vyloučení se tak na Vás nemusí vztahovat.

**Máte-li jakékoli dotazy týkající se těchto záruk, kontaktujte prosím:**

[www.Singer.com](http://www.Singer.com)



# SINGER®

SINGER a Cameo "S" Design jsou výhradní ochranné známky společnosti The Singer Company Limited, S.a.r.l. nebo jejích přidružených společností. ©2019 The Singer Company Limited, S.a.r.l. nebo její přidružené společnosti. Všechna práva vyhrazena.

## **Technické specifikace\***

**Vstup adaptéru:** 120V~, 60Hz / 220-240V~, 50-60Hz

**Výkon:** 1500 wattů / 1500-1785 wattů

*\*Aktuální hodnocení najdete v závislosti na regionu.*